

dyson v12

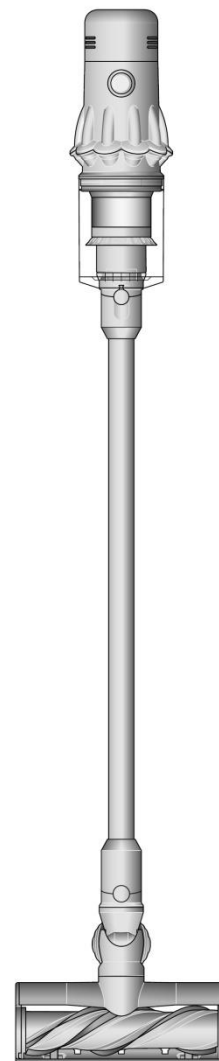

Návod k použití (CZ) / Návod na použitie (SK)

DŮLEŽITÉ BEZPEČNOSTNÍ POKYNY

PŘED POUŽITÍM TOHOTO SPOTŘEBIČE SI PŘEČTĚTE VEŠKERÉ POKYNY A UPOZORNĚNÍ V TÉTO PŘÍRUČCE A NA SPOTŘEBIČI

PŘI POUŽITÍ ELEKTRICKÉHO SPOTŘEBIČE DODRŽUJTE ZÁKLADNÍ BEZPEČNOSTNÍ OPATŘENÍ VČETNĚ NÁSLEDUJÍCÍCH:

UPOZORNĚNÍ

Tato upozornění platí pro spotřebič a pro všechny hubice, příslušenství, akumulátory, nabíječky a síťové adaptéry.
OMEZTE NEBEZPEČÍ VZNIKU POŽÁRU, ÚRAZU ELEKTRICKÝM PROUDEM NEBO ZRANĚNÍ:

1. Tento spotřebič společnosti Dyson mohou používat děti od věku 8 let a osoby se sníženými fyzickými, smyslovými nebo duševními schopnostmi, nebo s nedostatečnými zkušenostmi a znalostmi, pouze v případě, že jsou pod dohledem odpovědné osoby nebo jim odpovědná osoba poskytla příslušné pokyny a informace týkající se bezpečného používání spotřebiče a možných rizik s ním spojených. Čištění a užitelská údržba spotřebiče nesmí být prováděny dětmi bez dozoru.
2. Nedovolte, aby si děti s tímto spotřebičem hrály. Pokud budou spotřebič používat malé děti nebo osoba v jejich blízkosti, je třeba dbát maximální opatrnosti. Malé děti by měly být pod dohledem, aby bylo zajištěno, že si nebudou s tímto spotřebičem ani jeho příslušenstvími hrát.
3. Spotřebič používejte pouze způsobem, který je popsán v tomto návodu k použití spotřebiče Dyson. Neprovádějte žádnou údržbu, která není popsána v tomto návodu k použití nebo vám nebyla doporučena prostřednictvím zákaznické linky společnosti Dyson.
4. Vhodné **POUZE** pro suché prostory. Nepoužívejte venku ani na mokřích místech.
5. Nemanipulujte s žádnou částí zástrčky nebo spotřebiče mokřima rukama.
6. Nepoužívejte s poškozeným kabelem nebo zástrčkou. Pokud je napájecí kabel poškozen, musí jej vyměnit společnost Dyson, její servisní zástupce nebo osoby se stejnou kvalifikací, aby se zabránilo nebezpečí.
7. Pokud spotřebič nefunguje správně, pokud utrpěl prudký úder, upadl na zem, byl poškozen, zůstal venku nebo spadl do vody, nepoužívejte jej a kontaktujte zákaznickou linku společnosti Dyson.
8. Vyžádejte-li spotřebič servisní zásah nebo opravu, obraťte se na zákaznickou linku společnosti Dyson. Spotřebič sami nerozebírejte, protože nesprávná následná montáž může způsobit úraz elektrickým proudem nebo požár.
9. Napájecí kabel nenatahujte ani jej nevystavujte nadměrnému namáhání. Chraňte kabel před kontaktem s horkými nebo rozžhavenými plochami. Kabel nepřivírejte do dveří ani jej nevedte kolem ostrých hran nebo rohů. Napájecí kabel nepokládejte na místa, kudy se chodí, ani tam, kde by se na něj šlapalo, nebo se musel překračovat. Přes kabel nepřejíždějte.
10. Nepoužívejte spotřebič k vysávání vody.
11. Nepoužívejte k vysávání hořlavých kapalin, jako je benzín, ani spotřebič nepoužívejte v místech, kde mohou být tyto kapaliny nebo jejich výpary přítomny.
12. Nevysávejte nic, co hoří nebo z čeho se kouří, jako jsou například cigarety, zápalky nebo horký popel.
13. Dbejte na to, aby vlasy, volné oblečení, prsty a další části těla byly v dostatečné vzdálenosti od otvorů a pohyblivých částí, jako je kartáč. Hadici, sací trubici ani nástavce nepřibližujte k očím ani uším a nedávejte je do úst.
14. Do otvorů nevkládejte žádné předměty. Spotřebič nepoužívejte, pokud jsou některé otvory ucpané; odstraňte prach, chuchvalce, vlasy a cokoli jiného, co by mohlo omezovat průchod vzduchu.
15. Používejte pouze příslušenství a náhradní díly doporučené společností Dyson.
16. Spotřebič používejte pouze tehdy, pokud má připevněnu průhlednou nádobu na prach a pokud má správně umístěnou filtrační jednotku.
17. Nebudete-li nabíječku používat delší dobu, odpojte ji ze zásuvky.
18. Při vysávání schodů dbejte zvýšené opatrnosti.
19. Dokud nehodláte začít s vysáváním, mějte ruce a prsty zejména při zvedání a přenášení spotřebiče v dostatečné vzdálenosti od spouštěcího

TYTO POKYNY SI PŘEČTĚTE A USCHOVEJTE

- tláčítka, aby nedošlo k nechtěnému zapnutí. Přenášení spotřebiče s prstem na spouštěcím tlačítku může vést k úrazu.
20. Neinstalujte, nenabíjejte ani nepoužívejte tento spotřebič venku, v koupelně nebo do vzdálenosti 3 metrů od bazénu. Nepoužívejte jej na mokřích površích a nevystavujte jej vlhkosti, dešti ani sněhu.
 21. K nabíjení tohoto spotřebiče Dyson používejte pouze nabíječku Dyson. Používejte pouze originální akumulátor Dyson, protože jiné typy mohou explodovat a způsobit zranění a poškození. Pokud je nutné některou část vyměnit, použijte pouze čísla dílů Dyson uvedené na konci části „Dodatečné informace“.
 22. Při demontáži nebo výměně motorového rotačního kartáče se ujistěte, že je spotřebič vypnutý a dejte pozor, abyste nestiskli spouštěcí tlačítko, dokud není podlahová hubice vysavače opět smontována.
 23. Před čištěním nebo užitelskou údržbou odpojte nabíječku z elektrické sítě a vyjměte akumulátor ze spotřebiče.
 24. Akumulátor odpojte také před uložením spotřebiče na delší dobu.
 25. Pokud se akumulátor nepoužívá, neskladujte jej společně s jinými kovovými předměty, jako jsou například spony na papír, mince, klíče, hřebíky, šrouby a jiné malé kovové předměty, které by mohly spojit kontakty akumulátoru. Zkrat kontaktů akumulátoru může způsobit popálení nebo požár.
 26. Nepoužívejte akumulátor nebo spotřebič, který je poškozen nebo modifikován. Poškozený nebo modifikovaný akumulátor může vykazovat nepředvídatelné chování, které může mít za následek požár, explozi nebo nebezpečí zranění. Nevystavujte akumulátor nebo spotřebič působení ohně nebo nadměrné teploty. Působení ohně nebo teploty vyšší než 60 °C (140 °F) může způsobit explozi.
 27. Již nefunkční nebo poškozené akumulátory vyjměte ze spotřebiče a řádně zlikvidujte. Spotřebič musí být před vyjmutím akumulátoru vypnut. Akumulátor zlikvidujte bezpečně v souladu s místními vyhláškami či předpisy.
 28. Akumulátor je uzavřená jednotka a za normálních okolností nepředstavuje žádné bezpečnostní riziko. V nepravděpodobném případě úniku kapaliny z akumulátoru se kapaliny nedotýkejte, protože může způsobit podráždění nebo poleptání, a dodržujte následující bezpečnostní pokyny:
 - Při styku s pokožkou - může způsobit podráždění. Omyjte mýdlem a vodou.
 - Vdechnutí – Může způsobit podráždění dýchacích cest. Dýchejte čerstvý vzduch a vyhledejte lékařskou pomoc.
 - Při zasažení očí - může způsobit podráždění. Okamžitě vyplachujte oči důkladně vodou po dobu minimálně 15 minut. Vyhledejte lékařskou pomoc.
 - Likvidace – Při manipulaci s akumulátorem používejte rukavice a okamžitě jej zlikvidujte dle místních předpisů a nařízení.
 29. Dodržujte veškeré pokyny týkající se nabíjení a nenabíjejte akumulátor ani spotřebič mimo rozsah okolních teplot uvedených v těchto pokynech. Nesprávné nabíjení nebo nabíjení při teplotách mimo stanovený rozsah může poškodit akumulátor a zvýšit riziko vzniku požáru.
 30. Veškerý servis a opravy musí provádět společnost Dyson nebo autorizovaný poskytovatel servisních služeb za použití originálních náhradních dílů Dyson. To zaručuje, že bude zachována bezpečnost spotřebiče. Nepokoušejte se spotřebič upravovat ani opravovat.
 31. **VAROVÁNÍ PŘED NEBEZPEČÍM POŽÁRU** – Tento spotřebič nepokládejte na vaňič ani jiný horký povrch či do jeho blízkosti ani tento spotřebič nevhazujte do ohně a to ani, když je silně poškozený. Akumulátor by se mohl vznítit nebo explodovat.
 32. **VAROVÁNÍ PŘED NEBEZPEČÍM POŽÁRU** – Nepoužívejte na filtr(y) tohoto spotřebiče žádný vonný nebo parfémovaný produkt. O chemikáliích v takových produktech je známo, že jsou hořlavé a mohou způsobit vznícení spotřebiče.
 33. Tento spotřebič je laserový výrobek třídy 1 podle normy IEC60825-1:2014. Tyto laserové výrobky jsou při používání bezpečné i při delším přímém pohledu do paprsku, a dokonce i při kontaktu s paprskem přes teleskopickou optiku. Třída 1 také zahrnuje vysoce výkonné lasery, které jsou zcela uzavřené tak, aby při jejich používání neuniklo žádné nebezpečné záření (vestavěný laserový výrobek). Při pohledu do paprsku laserových výrobků třídy 1, které vyzařují viditelné záření, můžete být i přesto oslněni – především při snížené hladině okolního světla. Pokud se laser používá jiným způsobem, než jak je uvedeno v užitelské příručce společnosti Dyson, může dojít k potenciálnímu ohrožení.

TENTO TYP SPOTŘEBIČE JE URČEN POUZE K POUŽITÍ V DOMÁCNOSTI

Součásti spotřebiče

Spotřebič je dodáván s jednou nebo s více z těchto podlahových hubic dle varianty – ne všechny jsou součástí dodávky.

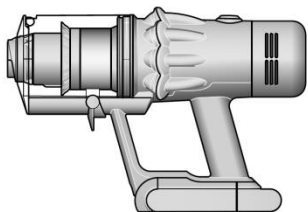

Tělo vysavače

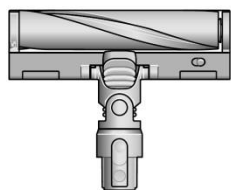

Podlahová hubice Slim Fluffy™

Jemná nylonová vlákna a černá karbonová vlákna účinně odstraňují nejjemnější nečistoty z tvrdých podlah. Nepoužívejte na koberce.

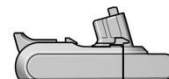

Vyměnitelný akumulátor

Další vyměnitelné akumulátory můžete zakoupit samostatně na www.solight.cz



Trubice



Nabíjecí adaptér

Nabíjí vysavač v/nebo mimo úchyt na stěnu.

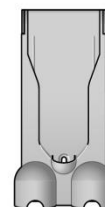

Úchyt na stěnu

Vysavač zapadne do nabíjecího úchytu na stěnu, aby byl připraven pro další úklid.

Přehled příslušenství

Spotřebič je dodáván s některým z tohoto příslušenství – ne všechno příslušenství je součástí dodávky. Příslušenství lze zakoupit na www.solight.cz.



Kombinovaná hubice

Dvě hubice v jedné – se širokou štěrbinou i s kartáčem. Rychlé přepínání mezi čištěním a vysáváním prachu všude v domácnosti nebo v interiéru automobilu.



Štěrbinová hubice

Navržena pro precizní úklid složitých koutů a uvnitř obtížně dostupných úzkých prostor.

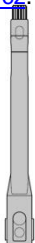

Pružná štěrbinová hubice

Vysouvá se a ohýbá. Pro těžko přístupná místa v domácnosti a v autě.



Prodlužovací hadice

Pružně prodlouží dosah jakéhokoliv nástavce až o 61 cm, pro úklid vysoko nahoře i dole a všude v domácnosti nebo interiéru automobilu.

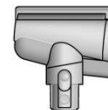

Hubice s kónickým kartáčem

Vlasy nezůstávají namotané na kónicky tvarovaném kartáči, ale postupně se svinou a nasají do sběrné nádoby. Poháněná motorem, vhodná pro menší prostory.



Jemný kartáč na prach

Okraje hubice jsou lemovány měkkými nylonovými štětinami pro šetrné vysávání jemného prachu z choulostivých předmětů a povrchů.



Kartáč na odolné nečistoty

Tuhé nylonové štětiny uvolňují hluboko usazené nečistoty z hrubých koberců, míst s vysokou zátěží a interiéru automobilů.



Hubice na matrace

Odstraňuje prach, nečistoty a alergeny z matrací a čalounění.



Adaptér pro vysávání povrchů nad hlavou

Lze natočit do různých poloh a úhlů pro úklid vysoko umístěných povrchů.



Úchyt pro uložení příslušenství

Úchyt k trubici vysavače pro uchycení hubic.

Začínáme

Před prvním použitím spotřebič plně nabijte.

Umístění tlačítka Volby na displeji na straně spotřebiče v blízkosti filtru.

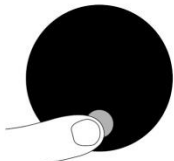

Výkonové režimy

Spotřebič má tři výkonové režimy pro různé potřeby. Rychle měňte výkonové režimy použitím jediného tlačítka.



EKO režim

Maximální doba chodu pro déle trvající úklid celé domácnosti.

Displej zobrazuje spotřebič nastavený v režimu EKO s plně nabitou baterií (zeleně) symbolizující, že toto je nejdelší doba chodu ze všech tří režimů.



Med (Střední) režim

Optimální vyvážení výkonu a doby chodu.

Obrazovka displeje znázorňující spotřebič nastavený v Med (Středním) režimu s modře znázorněnou baterií symbolizující, že tento režim poskytuje středně dlouhou dobu chodu.



Zvýšený režim Boost

Navržený pro intenzivní lokální vysávání hluboko usazených nečistot.

Obrazovka displeje znázorňující spotřebič nastavený ve Zvýšeném režimu Boost s červeně znázorněnou baterií symbolizující, že tento režim poskytuje nejkratší provozní dobu ze všech tří režimů.

Šipka ukazující konec trubice připojující se k podlahové hubici.

Zapnutí a vypnutí laseru

Zapnutí a vypnutí laseru posuvným přepínačem na podlahové hubici.

Laserový produkt třídy 1 – bezpečný pro lidi. Nedívejte se přímo do paprsku.



Schéma znázorňující připojení trubice k hlavnímu tělu s uvolňovacím tlačítkem zarovnaným s horní částí těla spotřebiče.

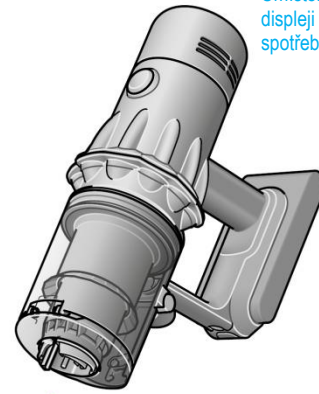

LCD displej

LCD displej zobrazuje informace o zvoleném režimu, zbývajcí době chodu, údržbě filtru a o případných blokujících předmětech.

Menu nastavení

Ovládání nastavení spotřebiče použitím tlačítka. Pro vstup do Menu nastavení, stlačte a podržte stlačené tlačítko, dokud se nezobrazí nabídka. Stláčením procházejte dostupnými možnostmi.

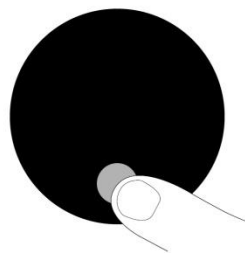

Stlačení tlačítka Volby na displeji.

Změna jazyka

Pro změnu jazyka, stlačte a podržte stlačené tlačítko, dokud se nezobrazí seznam dostupných jazyků. Uvolněte tlačítko.

Stláčením procházejte seznamem dostupných jazyků až k vámi preferovanému jazyku. Stlačte a podržte stlačené tlačítko, dokud neskončí odpočítávání.

U vámi zvoleného jazyka se na displeji zobrazí zelený zaškrťovací symbol a nastavení je dokončeno.

Pro přerušení volby uvolněte tlačítko během odpočítávání.



Dvě obrazovky displeje.

První se seznamem jazyků a druhá se zaškrťovacím symbolem signalizujícím, že volba jazyka byla úspěšně dokončena.

Změna nastavení výstražných znamení

Můžete vypnout varovná znamení prostřednictvím pulzování motoru. Pokud bude spotřebič vyžadovat vaši pozornost, nebude vydávat varovná znamení prostřednictvím pulzování motoru, ale varovná informace týkající se doby chodu bude i nadále zobrazována na LCD displeji.

Vypnutí varovných znamení nevypne varování pulzováním motoru v případě ucpání blokujícím předmětem. To je proto, aby se zabránilo poškození spotřebiče a abyste odstranili veškeré blokující předměty.

Stláčením procházejte položkami nabídky. Zvolte "Alerts" (Upozornění).

Procházením zvolte Zapnuto nebo Vypnuto. Podržte stlačené tlačítko, dokud neskončí odpočítávání a na obrazovce displeje se nezobrazí zelený zaškrťovací symbol. Pro přerušení volby uvolněte tlačítko během odpočítávání.



Obrazovka displeje se žlutým výstražným trojúhelníkem představujícím varovné znamení.

Odpočítávání doby chodu

Pokud potřebuje akumulátor dobít, motor spotřebiče třikrát zapaluje a na displeji se zobrazí ikona krátké doby chodu.

Pokud je akumulátor vybitý, zobrazí se na displeji červená varovná ikona.



Obrazovka displeje se zbývajícím dobou chodu akumulátoru jako číslo a jako částečně vybitý akumulátor.



Červená obrazovka displeje s ikonou zástrčky pro zapojení do elektrické sítě. Toto signalizuje, že akumulátor je vybitý a vyžaduje nabití.

Kondice akumulátoru

Abyste získali nejlepší výkon a životnost akumulátoru, používejte režim EKO nebo Med (Střední).



Kondice akumulátoru vyjádřená bateriemi na obrazovce displeje.

Varovná znamení

Varovná znamení která můžete vidět, jsou:

Fully charge before first use – Před prvním použitím plně nabijte akumulátor.

Airways Blocked – Ucpání – spotřebič je někde ucpaný. Je potřeba odstranit uvízlý blokující předmět. Postupujte podle kapitoly **Uvolňování ucpání**.

Filter not sealed – Filtr není utěsněn – filtr není správně nasazen nebo je nutné jej vyčistit. Postupujte podle kapitoly **Mytí filtrační jednotky**.

Filter needs cleaning – Filtr vyžaduje vyčistit. Postupujte podle kapitoly **Mytí filtrační jednotky**.

Varovná ikona s textem Před prvním použitím plně nabijte akumulátor.



Varovná ikona s textem Průchod vzduchu blokován.

Varovná ikona s textem Filtr není utěsněn.



Varovná ikona s textem Filtr potřebuje vyčistit.

Ukončení menu nastavení

Ukončení menu nastavení. Stláčením tlačítka procházejte volbami nabídky. Zvolte "Exit menu" (Opustit menu).



Obrazovka displeje s ikonou návratu a textem Opustit menu.

Nabíjení spotřebiče

Před prvním použitím nového spotřebiče a po každém úklidu je důležité plně nabít akumulátor. To je z toho důvodu, že akumulátor a monitorovací systémový algoritmus se časem "učí" a úplné nabíjení akumulátoru spotřebiče jim pomáhá v přesnějším výpočtu zbývajících doby chodu.

Připojte nabíječku buďto přímo nebo přes úchyt na stěnu.

Modré LED po obou stranách akumulátoru budou během nabíjení blikat.

Jakmile dojde k úplnému nabití akumulátoru, obě LED budou po dobu 5 sekund svítit.

Akumulátor je plně nabitý, pokud displej zobrazuje 100 %.

Pokud je okolní teplota nižší než 5°C nebude spotřebič pracovat nebo se nabíjet. To je z důvodu ochrany motoru a akumulátoru.

Nabíjecí adaptér zapojený z elektrické síťové zásuvky přes nabíjecí úchyt na stěně.

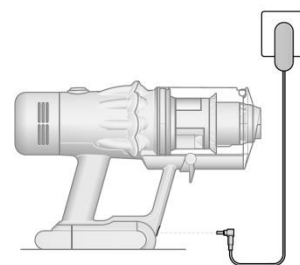
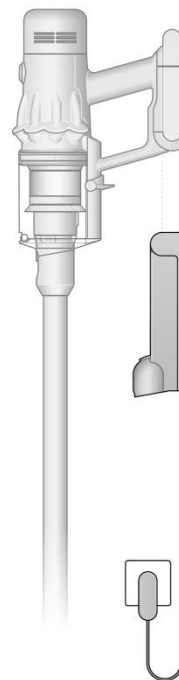

Nabíjecí adaptér zapojený z elektrické síťové zásuvky přímo do akumulátoru.

Výměna akumulátoru

Pokud máte další výměnné akumulátory, doporučujeme akumulátory střídavě používat pro zachování rovnoměrného výkonu.

Vyjmутí akumulátoru

Podepřete akumulátor rukou, stlačte tlačítko uvolnění akumulátoru a vysuňte akumulátor ze spotřebiče.

Nabíjte akumulátor.

Opětovné vložení akumulátoru

Přiložte akumulátor k držadlu a zasuňte jej. Zlehka na něj zatlačte, dokud nezacvakne na místo.

Šipky ukazují umístění tlačítka pro uvolnění akumulátoru a vysunutí akumulátoru z držadla po stisku tlačítka. Po výměně se akumulátor zasouvá zesponu do držadla, dokud nezacvakne na místo.

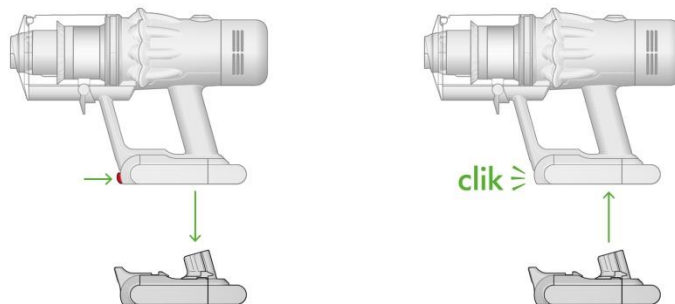

Péče o podlahy

Zkontrolujte, zda je spodní strana podlahové hubice nebo nástavce čistá a bez cizích předmětů, které by mohly způsobit poškození.

Než začnete vysávat podlahu, rohože nebo koberce, přečtěte si doporučení pro čištění, které uvádí výrobce podlahové krytiny.

Kartáč spotřebiče může poškodit některé druhy koberců a podlah. Některé koberce se mohou při vysávání s použitím rotujícího kartáče třepit. Jestliže se to stane, doporučujeme vysávat bez hubice s motorovým rotačním kartáčem a konzultovat to s výrobcem koberce.

Vysypávání sběrné nádoby

Sběrnou nádobu vysypte, jakmile nečistoty dosáhnou značky MAX – nádobu nenechte přeplnit. Používání spotřebiče, když jsou nečistoty nad úrovní MAX, může ovlivnit jeho výkon a vyžadovat častější čištění filtru.

Sejmutí trubice

Stlačte červené uvolňovací tlačítko na horním konci trubice a vysuňte trubici ze sběrné nádoby.

Vysypání nečistot

Držte spotřebič nad odpadkovým košem a miřte jím směrem dolů.

Zlehka zatlačte na červené uvolňovací tlačítko sběrné nádoby. Sběrná nádoba se posune dolů, přitom svým pohybem setře nečistoty z mřížky bloku cyklon a ve spodní poloze se otevře víko dna sběrné nádoby.

Víko dna sběrné nádoby se neotevře, pokud není červené uvolňovací tlačítko stlačeno po celou dobu pohybu až dolů.

Minimalizace kontaktu s prachem

Při vyprazdňování zasuňte spodní konec sběrné nádoby do prachotěsného sáčku a utěsněte jej. Opatrně vyjměte sběrnou nádobu ze sáčku, utěsněte jej a vyhodte.

Uzavření sběrné nádoby

Tlačte na víko dna sběrné nádoby směrem nahoru, dokud sběrná nádoba a víko dna nádoby nezaklapnou na místo.

Značka MAX na sběrné nádobě spotřebiče ukazuje úroveň, kterou by v případě běžného pracovního sklonu spotřebiče při používání neměly nečistoty překročit.

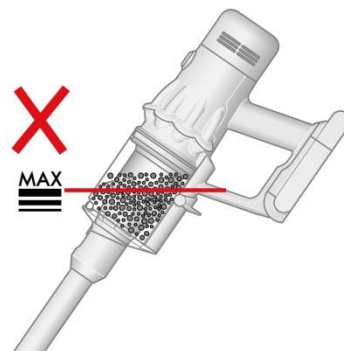

Ilustrace vyprazdňování sběrné nádoby do sáčku s upozorněním, aby nedošlo k náhodnému stlačení spouštěcího tlačítka.

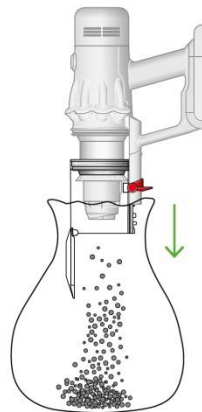

Zavírání víka dna sběrné nádoby se slyšitelným zaklapnutím a posouvání sběrné nádoby vzhůru s dalším slyšitelným zaklapnutím na místo.

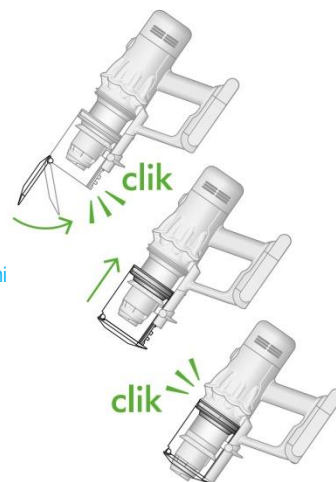

Dva obrázky sběrné nádoby se šipkami ukazujícími zavírání víka dna sběrné nádoby a symbol kliknutí a posouvání sběrné nádoby nahoru s dalším symbolem kliknutí.

Čištění sběrné nádoby

Uvolnění sběrné nádoby

Pokud je nutné vyčistit sběrnou nádobu, postupujte podle pokynů v části "Vysypávání sběrné nádoby".

Stlačením malého červeného tlačítka vedle vodící lišty na sběrné nádobě uvolněte nádobu a tahem dolů ji sejmete z vodící lišty.

Sběrnou nádobu čistěte pouze vlhkou utěrkou.

Před opětovným nasazením se přesvědčte, že sběrná nádoba a těsnění jsou zcela suché.

Opětovné nasazení sběrné nádoby

Nasuňte vodící drážky na sběrné nádobě do drážek na vodící liště na hlavním těle spotřebiče.

Sběrnou nádobu zavřete tak, že zatlačíte její víko dna nahoru, dokud sběrná nádoba a víko dna nádoby nezaklapnou na místo.

Sběrná nádoba se nesmí umývat v myčce na nádobí a nedoporučuje se při jejím čištění používat čisticí prostředky, leštidla a osvěžovače vzduchu, protože by mohlo dojít k poškození spotřebiče.

Uvolňování sběrné nádoby a umístění uvolňovacího tlačítka na spodní části vedle vodící lišty.

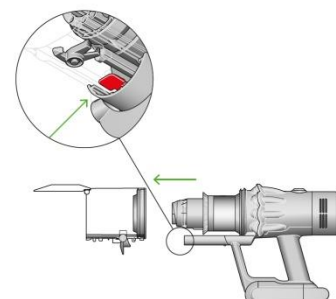

Nasouvání sběrné nádoby zpět do původní pozice na vodící liště.

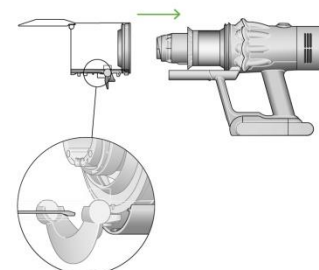

Uvolňování ucpání

Před hledáním uvízlých blokujících předmětů a nečistot odpojte nabíječku od spotřebiče. Dávejte pozor, abyste nestiskli spouštěcí tlačítko a abyste se neporanili o ostré předměty.

Před hledáním uvízlých blokujících předmětů a nečistot nechejte spotřebič vychladnout.

Při hledání uvízlých blokujících předmětů a nečistot spotřebič nepoužívejte. Mohlo by dojít ke zranění.

Pokud spotřebič detekuje ucpání uvízlým blokujícím předmětem, začne motor pulzovat a vy nebudete moci spotřebič používat, dokud nebude ucpání odstraněno.

Pokud se pokusíte používat spotřebič, když motor pulzuje, automaticky se vypne.

Kontrola hlavního těla

Sejměte sběrnou nádobu podle instrukcí v části „Čištění sběrné nádoby“ a odstraňte všechny uvízlé blokující předměty.

Před opětovným použitím spotřebiče se ujistěte, že všechny uvízlé blokující předměty byly odstraněny, a že všechny části jsou opět na svých místech.

Kontrola trubice a podlahové hubice

Zkontrolujte trubici, zda ji něco neblokuje.

Zkontroluje podlahovou hubici, zda ji něco neblokuje. Pokud se nedaří odstranit nějaký uvízlý blokující předmět, možná bude nutné vymout rotační kartáč.

Opětovné sestavení spotřebiče

Před použitím spotřebiče vraťte všechny části opět na své místo.

Na odstraňování uvízlých blokujících předmětů se záruka nevztahuje.

Po sejmutí sběrné nádoby zkontrolujte, zda někde nedošlo k ucpání uvízlým blokujícím předmětem.

Zvláštní pozornost věnujte vstupnímu otvoru umístěnému na pravé straně spotřebiče nad vodící lištou, kterou se sběrná nádoba připojuje k hlavnímu tělu spotřebiče.

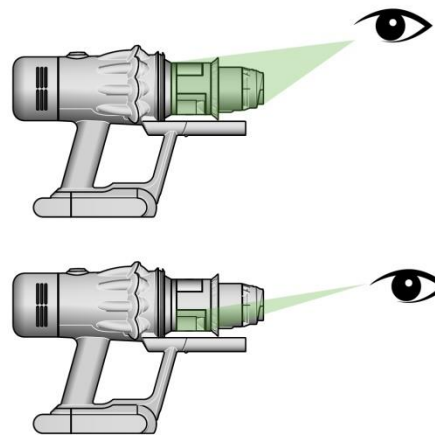

Po sejmutí trubice ze spotřebiče zkontrolujte její oba konce, zda nedošlo k ucpání uvízlým blokujícím předmětem.



Otočte podlahovou hubici spodní stranou vzhůru a zkontrolujte rotační kartáč a ústí hubice zda nedošlo k ucpání uvízlým blokujícím předmětem.

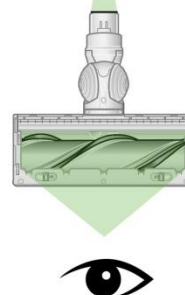

Mytí filtrační jednotky

Pro zachování optimálního sacího výkonu myjte filtrační jednotku alespoň jednou za měsíc.

Pro další informace a podporu spotřebiče navštivte naše webové stránky:
www.solight.cz.

Důležité: Než vrátíte filtrační jednotku zpět do spotřebiče, musí být dokonale suchá. Při použití vlhké filtrační jednotky, může dojít k poškození spotřebiče.

Sejmutí filtrační jednotky

Otočením proti směru hodinových ručiček a jejím vysunutím sejměte filtrační jednotku ze spotřebiče.

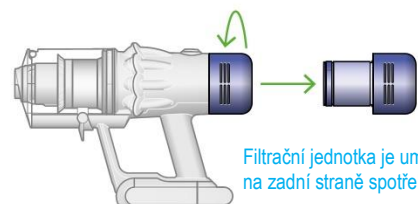

Filtrační jednotka je umístěná na zadní straně spotřebiče.

Vyklepání filtrační jednotky

Než začnete filtrační jednotku mýt, jemně ji vyklepejte do odpadkového koše, aby se odstranil volný prach a nečistoty.

Držte filtrační jednotku za širší plastový konec a druhým koncem ji jemně vyklepejte o okraj odpadkového koše, aby se uvolnily volné nečistoty.

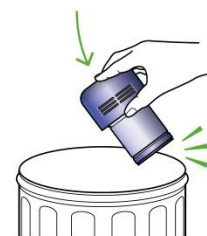

Mytí filtrační jednotky

Myjte teplou, tekoucí kohoutkovou vodou – zlehka mněte filtr prsty, abyste odstranili nečistoty.

Naplnění a protřepání

Jeden konec filtrační jednotky utěsněte rukou.

Napiňte filtrační jednotku teplou kohoutkovou vodou.

Druhou rukou utěsněte i druhý konec filtrační jednotky a oběma rukama jemně třepajte filtrační jednotkou, aby se odstranil zachycený prach a nečistoty.

Opakujte tyto kroky, dokud z filtrační jednotky nebude vycházet pouze čistá voda.

Filtrační jednotka držaná ve svislé poloze širším koncem na dlaní ruky. Voda z kohoutku tekoucí do užšího konce.



Filtrační jednotka držaná a utěsněná oběma rukama se šipkami znázorňujícími směr protřepávání.

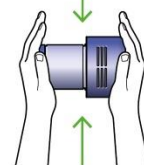

Ruka držící filtrační jednotku širším koncem dolů s kapkami vytřepávané vody a to stejné pouze s užším koncem dolů a kapkami vytřepávané vody.

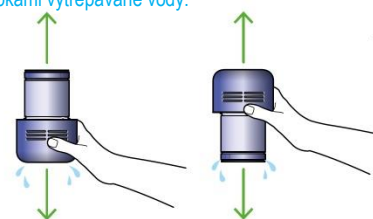

Vytřepání vody

Vyprázdněte filtrační jednotku a jemným třepáním odstraňte přebytečnou vodu.

Filtrační jednotkou třepajte oběma konci vzhůru (nejprve jedním koncem vzhůru a pak i druhým koncem vzhůru).

Ve vytřepávání vody pokračujte, dokud bude z filtrační jednotky nějaká voda odkapávat.

Sušení filtrační jednotky

Nechejte filtrační jednotku schnout alespoň 24 hodin na dobře větraném teplém místě.

Nesušte filtrační jednotku v sušičce, mikrovlnné troubě nebo v blízkosti otevřeného ohně.

Důležité: Než vrátíte filtrační jednotku zpět do spotřebiče, musí být dokonale suchá. Při použití vlhké filtrační jednotky, může dojít k poškození spotřebiče.

Filtrační jednotka ponechaná vyschnout s užším koncem směřujícím vzhůru.



Nikdy nevracejte vlhkou filtrační jednotku nazpět do spotřebiče.

Mytí kartáče podlahové hubice Slim Fluffy™

Podlahová hubice Slim Fluffy™ má omývatelný rotační kartáč. Pro zachování optimálního výkonu rotační kartáč pravidelně kontrolujte a myjte.

Ujistěte se, že nabíječka je odpojena od spotřebiče a dejte pozor, abyste nestiskli spouštěcí tlačítko.

Vyjmutí rotačního kartáče

Žádnou část spotřebiče nevkládejte do myčky na nádobí ani nepoužívejte žádné čisticí prostředky, leštidla nebo osvěžovače vzduchu.

Stlačte tlačítko na konci trubice pro uvolnění podlahové hubice. Otočte podlahovou hubici spodní stranou vzhůru.

Otočte koncovku vzhůru a vysuňte rotační kartáč z podlahové hubice.

Sejměte koncovku z kartáče. Koncovku nemyjte ani nenamáčejte.

Pro vyjmutí rotačního kartáče otočte koncovku se zámkem o 90° proti směru hodinových ručiček a pro zajištění otočte koncovku se zámkem o 90° ve směru hodinových ručiček.

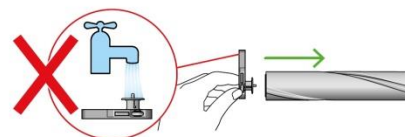
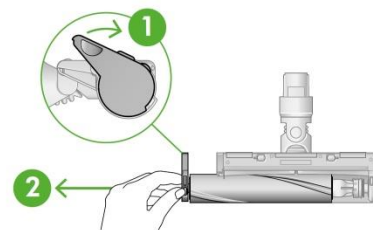

Mytí a sušení rotačního kartáče

Držte rotační kartáč pod tekoucí vodou a zlehka jej mněte, abyste odstranili žmolky a nečistoty.

Odstraňte co nejvíce přebytečné vody, přejeďte rukou po délce rotačního kartáče a vodu vytlačte.

Postavte rotační kartáč svisle, jak je znázorněno na obrázku.

Nechejte jej zcela vyschnout po dobu alespoň 24 hodin.

Otevřený konec a uzavřený konec rotačního kartáče. Při sušení postavte vzpřímeně s uzavřeným koncem směrem vzhůru.

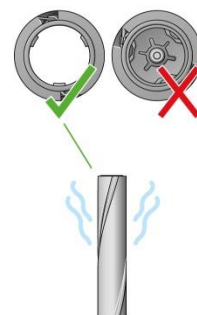

Opětovné vložení rotačního kartáče

Před opětovným vložením zkontrolujte, zda je rotační kartáč dokonale suchý.

Nasaďte koncovku zpět na rotační kartáč.

Nasuňte rotační kartáč do podlahové hubice. Otočte koncovku zpět dolů do polohy zajištěno.

Opětovné zasunutí rotačního kartáče do podlahové hubice a otočení koncovky do zajištěné polohy.

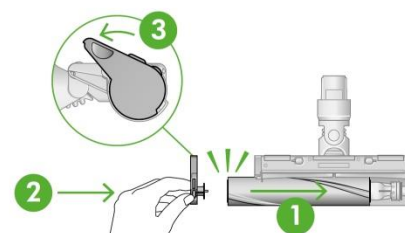

Koncovka by měla být k podlahové hubici nasazena pod úhlem menším než 90°. Při větším úhlu nebude možné otočit koncovku do polohy zajištěno.



Odstraňování uvízlých blokujících předmětů z hubice s kónickým kartáčem

Hubice s kónickým kartáčem nemá omyvatelný rotační kartáč. Pro zajištění optimálního výkonu, pravidelně kontrolujte rotační kartáč a odstraňujte veškeré nečistoty a uvízlé blokující předměty.

Ujistěte se, že nabíječka je odpojena od spotřebiče a dejte pozor, abyste nestiskli spouštěcí tlačítko.

Sejmutí krytu a rotačního kartáče

Sejměte hubici s kónickým kartáčem z trubice nebo ze spotřebiče.

Zatlačte na spodní desku. Stlačení červené páčky dolů uvolní kryt hubice.

Tahem sejměte kryt hubice.

Páčka pro uvolnění rotačního kartáče se nachází na zadní straně Hubice s kónickým kartáčem.

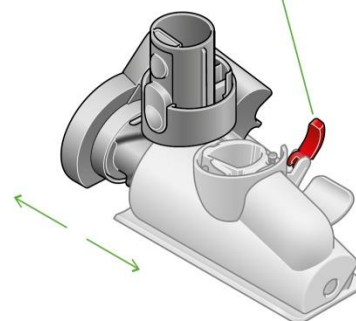
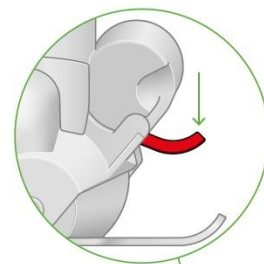

Hledání nečistot a uvízlých blokujících předmětů

Zlehka zatáhněte za rotační kartáč a vysuňte jej z hlavního těla.

Zkontrolujte a odstraňte veškeré nečistoty a uvízlé blokující předměty ze všech tří částí hubice s kónickým kartáčem.

Hubice s kónickým kartáčem není omyvatelná. Otřete vlhkou utěrkou, která nepouští vlákna.

Žádnou část spotřebiče nevkládejte do myčky na nádobí ani nepoužívejte žádné čisticí prostředky, leštidla nebo osvěžovače vzduchu.

Po vyjmutí rotačního kartáče z podlahové hubice lze odstranit případná namotaná vlákna, vlasy nebo jiné překážky.

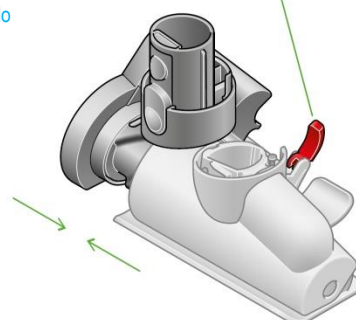
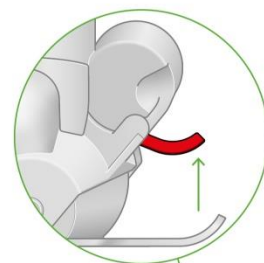
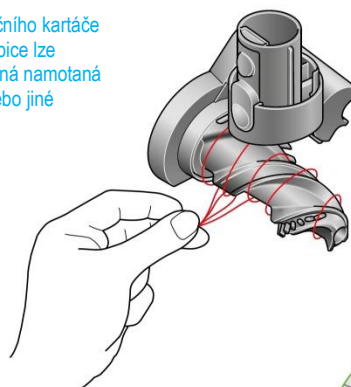

Opětovné složení hubice s kónickým kartáčem

Rotační kartáč nasuňte zpět na místo a zlehka zatlačte, dokud nezacvakne.

Zkontrolujete, zda je červená páčka v poloze odemčeno. Nasuňte kryt hubice do drážky na těle hubice. Zatlačte jej dolů, dokud nezacvakne na místo.

Zatlačte červenou páčku nahoru, dokud nezacvakne na místo a zatlačte na spodní desku zpět na místo.

Nasuňte kryt zpět na rotační kartáč a posuňte páčku na zadní straně hubice vzhůru do polohy zamčeno.

Čištění hubic a nástavců

Otřete vlhkou utěrkou, která nepouští vlákna, aniž byste se dotkli připojovacího konektoru.

Žádnou část spotřebiče nevkládejte do myčky na nádobí ani nepoužívejte žádné čisticí prostředky, leštidla nebo osvěžovače vzduchu.

Před použitím se ujistěte, že hubice jsou dokonale suché.

Péče o spotřebič

Abyste pokaždé dosáhli nejlepšího výkonu ze svého spotřebiče je důležité, jej pravidelně čistit a odstraňovat uvízlé blokuující předměty.

Péče o spotřebič

Pokud je spotřebič zaprášený, otřete jej vlhkou utěrkou, která nepouští vlákna.

Kontrolujte podlahovou hubici, ostatní hubice, trubici i hlavní tělo spotřebiče, zda se někde nenacházejí blokuující předměty.

Pravidelně myjte filtrační jednotku a vždy ji nechejte dokonale vyschnout.

K čištění spotřebiče nepoužívejte žádné čisticí prostředky nebo leštidla.

Péče o akumulátor

Abyste získali nejlepší výkon a životnost akumulátoru, použijte režim EK@ nebo Med (Střední).

Pokud je okolní teplota nižší než 5 °C nebude spotřebič pracovat ani se nabíjet. To je z důvodu ochrany motoru a akumulátoru.

Sériová čísla

Sériová čísla naleznete na spotřebiči, akumulátoru a nabíječe. Sériová čísla použijte k registraci.

Pro další informace a podporu spotřebiče navštivte naše webové stránky: www.solight.cz

Dodatečné informace

Nabíjení a skladování

- Spotřebič nebude pracovat ani se nebude nabíjet, pokud je okolní teplota nižší než 5 °C (41 °F). Chrání se tím motor a akumulátor. Doporučený rozsah teplot pro uskladnění, provoz a nabíjení spotřebiče je mezi 18 °C (64 °F) a 28 °C (82 °F).
- Chcete-li prodloužit životnost akumulátoru, nenabíjejte jej ihned po úplném vybití, ale nechte jej nejprve několik minut vychladnout.
- Při používání spotřebiče dbejte na to, aby akumulátor nebyl ničím krytý, bude se lépe chladit, což prodlouží jeho životnost a udrží vyšší kapacitu.

Výměna akumulátoru

Pokud máte i další akumulátory, doporučujeme je pravidelně střídat, aby si udržely kapacitu co nejdéle.

Vyjmutí akumulátoru

Akumulátor zespeda podepřete rukou. Stiskněte uvolňovací tlačítko akumulátoru a vysuňte akumulátor z držadla. Umístěte akumulátor do nabíječky.

Instalace akumulátoru

Zasuňte akumulátor do držadla, dokud nezacvakne na místo.

Bezpečnostní pokyny k akumulátoru

- S tímto spotřebičem používejte pouze originální akumulátory a nabíječky Dyson. Pokud je nutné některou část vyměnit, použijte pouze čísla dílů Dyson uvedená na konci části „Dodatečné informace“.

POZOR

Akumulátor použitý v tomto spotřebiči může při nevhodném zacházení představovat nebezpečí požáru nebo popálení chemikáliemi. Nerozebírejte jej, nezkratujte, nevhazujte do ohně a nedovolte jeho zahřátí nad 60 °C. Uchovávejte mimo dosah dětí. Nerozebírejte a nevhazujte do ohně.

Informace k likvidaci

- Produkty společnosti Dyson jsou vyrobeny z velmi dobře recyklovatelných materiálů. Po skončení životnosti spotřebič zlikvidujte zodpovědně, a pokud je to možné, nechte jej recyklovat.
- Před likvidací elektrospotřebiče z něj vyjměte akumulátor.
- Akumulátor zlikvidujte nebo recyklujte v souladu s místními předpisy či nařízeními.
- Opotřebovanou filtrační jednotku zlikvidujte v souladu s platnými místními předpisy a normami.
- Toto označení znamená, že by tento elektrospotřebič neměl být v zemích EU likvidován s běžným domovním odpadem. Aby nedocházelo k možnému poškození životního prostředí nebo zdraví lidí nekontrolovanou likvidací odpadů, odpovědně elektrospotřebiče recyklujte a podpořte tak udržitelné opakované využívání surovinových zdrojů. K vrácení použitého elektrospotřebiče po skončení jeho životnosti využijte systémy vrácení a sběru nebo se spojte s prodejcem, u kterého jste elektrospotřebič zakoupili. Tato místa mohou elektrospotřebič odebrat k ekologicky bezpečné recyklaci.
- Akumulátor se musí vyjmout a recyklovat odděleně.

Zákaznická linka společnosti Dyson

Děkujeme, že jste se rozhodli zakoupit spotřebič Dyson. Společnost Dyson poskytuje na tento spotřebič dvouletou záruku. Pokud máte nějaké dotazy týkající se spotřebiče Dyson, navštivte stránky

www.solight.cz s online nápovědou, všeobecnými tipy a užitečnými informacemi o značce Dyson.

Můžete také kontaktovat zákaznickou linku společnosti Solight a sdělit sériové číslo spotřebiče a informace o místě a datu zakoupení.

Pokud bude spotřebič Dyson vyžadovat opravu, kontaktujte zákaznickou linku společnosti Solight, abychom vás mohli informovat o dostupných možnostech. Pokud je váš spotřebič Dyson v záruce a oprava je kryta zárukou, bude oprava zcela bezplatná.

Limitovaná dvouletá záruka

- Niže jsou uvedené podmínky limitované dvouleté záruky společnosti Dyson. Jméno a adresa autorizovaného servisního střediska společnosti Dyson pro vaši zemi jsou uvedeny v jiné části dokumentu – tyto údaje naleznete na konci tohoto návodu k použití.

Na co se vztahuje záruka

- Oprava nebo výměna spotřebiče Dyson (podle uvážení společnosti Dyson), bude-li shledán vadným v důsledku vady materiálu, provedení nebo funkce do 2 let od data nákupu nebo dodání (nebude-li některý díl k dispozici nebo se již nebude vyrábět, společnost Dyson jej vymění za funkční náhradní díl).
- Byl-li tento spotřebič zakoupen v zemi mimo EU, tato záruka bude platná pouze v zemi, kde byl zakoupen.
- V případě, že je tento spotřebič zakoupen v zemi EU, tato záruka platí jen, (i) v zemi, v níž byl zakoupen, nebo (ii) v Rakousku, Belgii, Dánsku, Finsku, Francii, Německu, Irsku, Itálii, Nizozemsku, Norsku, Polsku, Španělsku, Švédsku, Švýcarsku nebo ve Velké Británii a stejný model jako tento spotřebič se v příslušné zemi prodává ve verzi pro stejné jmenovité napětí.

Na co se záruka nevztahuje

- Společnost Dyson neposkytuje záruku na opravu nebo výměnu spotřebiče, pokud k závadě došlo v důsledku:
- Náhodného poškození, závad způsobených nedbalým používáním či péčí, nesprávným či neopatrným použitím nebo manipulací se spotřebičem, která není v souladu s návodem k použití spotřebiče Dyson.
- Použití spotřebiče pro jiné účely než pro běžné použití v domácnosti.
- Použití součástí nesmontovaných nebo nenainstalovaných v souladu s pokyny společnosti Dyson.
- Použití jiných než originálních součástí a příslušenství společnosti Dyson.
- Nesprávné montáže (s výjimkou montáže pracovníkem společnosti Dyson).
- Oprav či úprav neprovedených společnostmi Dyson nebo jejich autorizovanými poskytovateli služeb.
- Ucpání uvízlým blokujícím předmětem – podrobnosti o tom, jak vyhledat a odstranit uvízlé blokuující předměty, naleznete v návodu k obsluze spotřebiče Dyson.
- Běžného opotřebení (např. pojistky, kartáče atd.).
- Použití spotřebiče na suť, popel, omítku.
- Snížení kapacity akumulátoru z důvodu jeho stáří nebo opotřebení (pokud přichází v úvahu).

Máte-li jakékoli pochybnosti ohledně toho, na co se záruka vztahuje, kontaktujte prosím zákaznickou linku společnosti Dyson.

Záruční podmínky

- Záruka nabývá platnosti v den nákupu (nebo v den dodání, pokud k němu došlo později).
- Před započítáním záruční opravy spotřebiče společnosti Dyson je nutno předložit originály záručního listu a prodejního dokladu. Bez předložení těchto dokladů bude oprava účtována jako mimozáruční. Proto si prodejní doklad a záruční list pečlivě uschovejte.
- Všechny práce smí provádět pouze společnost Dyson nebo její autorizovaní poskytovatelé služeb.
- Veškeré vyměněné součásti v rámci záruční opravy se stávají majetkem společnosti Dyson.
- Oprava nebo výměna spotřebiče Dyson prodlužuje platnost záruky o dobu, po kterou byl spotřebič v záruční opravě.
- Záruka poskytuje výhody, které jdou nad rámec vašich spotřebitelských práv a nemají na ně žádný vliv, a bude platit, ať už jste zakoupili spotřebič přímo u společnosti Dyson, nebo u autorizovaného prodejce.

Důležité informace o ochraně údajů

Při registraci spotřebiče Dyson:

- Bude třeba, abyste nám poskytli základní kontaktní údaje, abychom mohli registrovat váš spotřebič a podporovat tím jeho záruku.
- Po registraci budete mít možnost si vybrat, zda od nás chcete dostávat různá sdělení. Pokud se přihlásíte k odběru sdělení od společnosti Dyson, budeme vám zasílat podrobnosti o speciálních nabídkách a zprávy o našich novinkách.
- Údaje, které nám sdělíte, nikdy neprodáme třetím stranám a budeme je používat pouze v souladu s našimi zásadami ochrany osobních údajů, které jsou k dispozici na našem webu privacy.dyson.com

Čísla dílů Dyson

Číslo dílu akumulátoru Dyson: PN: 484607

Číslo dílu nabíječky Dyson: PN: 217160 nebo 270576

DÔLEŽITÉ BEZPEČNOSTNÉ UPOZORNENIA**PRED POUŽITÍM TOHTO SPOTREBIČA SI PREČÍTAJTE VŠETKY POKYNY A UPOZORNENIA V TEJTO PRÍRUČKE A NA SPOTREBIČI**

PRI POUŽITÍ ELEKTRICKÉHO SPOTREBIČA DODRŽIAVAJTE BEZPEČNOSTNÉ OPATRENIA VRÁTANIE NASLEDUJÚCICH:

VAROVANIE

Tieto upozornenia platia pre spotrebič a taktiež pre všetky hubice, príslušenstvo, akumulátory nabíjačky a sieťový adaptér. **OBMEDZTE NEBEZPEČENSTVO VZNIKU POŽIARU, ÚRAZU ELEKTRICKÝM PRÚDOM ALEBO ZRANENIA:**

1. Spotrebič Dyson smú používať deti staršie ako 8 rokov a osoby so zníženými fyzickými alebo rozumovými schopnosťami resp. obmedzenou schopnosťou vnímania či nedostatkom skúseností a znalostí iba pod dozorom alebo podľa pokynov o bezpečnom používaní spotrebiča zo strany zodpovednej osoby. Tieto osoby tiež musia porozumieť všetkým rizikám. Dieťa bez dozoru nesmie vykonávať čistenie ani vykonávať používateľskú údržbu.
2. Spotrebič nie je hračka. Ak ho používa dieťa alebo sa spotrebič nachádza v jeho blízkosti, musí byť pod dohľadom. Dohliadnite, aby sa deti nehrali so spotrebičom ani jeho príslušenstvom.
3. Spotrebič používajte len podľa pokynov uvedených v tejto používateľskej príručke Dyson. Údržbu vykonávajte len podľa pokynov uvedených v tejto príručke alebo podľa rady pracovníka zákazníckej linky spoločnosti Dyson.
4. Spotrebič je vhodný **IBA** do suchého prostredia. Nepoužívajte ho v exteriéri ani na vlhkých povrchoch.
5. Nemanipulujte s žiadnou časťou zástrčky alebo spotrebiča mokrými rukami.
6. Spotrebič nepoužívajte, ak má poškodený kábel alebo zástrčku. Poškodený napájací kábel musí vymeniť pracovník spoločnosti Dyson, pracovník jej servisného strediska alebo osoba s podobnou kvalifikáciou.
7. V prípade, že spotrebič nefunguje tak, ako by mal, utrpel silný náraz, spadol, poškodil sa, bol zabudnutý vonku alebo spadol do vody, nepoužívajte ho a obráťte sa na zákaznícku linku spoločnosti Dyson.
8. Ak vyžaduje spotrebič servisný zásah alebo opravu, obráťte sa na zákaznícku linku spoločnosti Dyson. Spotrebič sami nerozoberajte, pretože nesprávna následná montáž môže spôsobiť úraz elektrickým prúdom alebo požiar.
9. Napájací kábel nenaťahujte ani ho nevystavujte nadmernému namáhaniu. Chráňte kábel pred kontaktom s horúcimi alebo rozžeravenými plochami. Kábel neprivierajte do dverí ani ho nevedzte okolo ostrých hrán alebo rohov. Napájací kábel nepokladajte na miesta, kde sa chodí, ani tam, kde by sa na neho šliapalo, alebo sa musel prekračovať. Neprechádzajte cez kábel.
10. Nepoužívajte spotrebič na vysávanie vody.
11. Nepoužívajte na vysávanie horľavých alebo zápalných kvapalín, ako je benzín, ani spotrebič nepoužívajte v miestach, kde môžu byť tieto kvapaliny alebo ich výpary prítomné.
12. Nevysávajte nič, čo horí alebo dymí, ako sú cigarety, zápalky alebo horúci popol.
13. Vlasy, voľné oblečenie, prsty a všetky časti tela chráňte pred otvorní a pohyblivými časťami, ako je napríklad rotačná kefa. Nemierajte hadicou, trubicou ani nástavcami na oči alebo uši, ani ich nekladajte do úst.
14. Do otvorov nekladajte žiadne predmety. Spotrebič nepoužívajte, ak je ktorýkoľvek z otvorov zablokovaný. Utierajte od prachu, chuchvalcov, vlasov a ostatných vecí, ktoré môžu obmedziť prúdenie vzduchu.
15. Používajte iba príslušenstvo a náhradné diely odporúčané spoločnosťou Dyson.
16. Spotrebič nepoužívajte bez priehľadnej nádoby na prach a bez správne umiestenej filtračnej jednotky.
17. Ak nebudete nabíjačku používať dlhší čas, odpojte ju zo zásuvky.
18. Pri vysávaní schodov dbajte zvýšenej opatrnosti.
19. Ak nehodláte začať s vysávaním, majte ruky a prsty najmä pri dvíhaní a prenášaní spotrebiča v dostatočnej vzdialenosti od spúšťačieho tlačidla, aby nedošlo k neželanému zapnutiu. Prenášanie spotrebiča s prstom na spúšťačom tlačidle môže viesť k úrazu.
20. Neinštalujte, nenabíjajte ani nepoužívajte tento spotrebič vonku, v kúpeľni alebo vo vzdialenosti 3 metrov od bazénu. Nepoužívajte ho na mokrych povrchoch a nevystavujte ho vlhkosti, dažďu ani snehu.
21. Na nabíjanie tohto spotrebiča Dyson používajte iba nabíjačku Dyson. Používajte iba originálne akumulátory Dyson, pretože iné typy môžu explodovať a spôsobiť zranenie a škody. Ak je nutné niektorú časť vymeniť, použite iba čísla dielov Dyson uvedené na konci časti „Ďalšie informácie“.
22. Pri demontáži alebo výmene motorovej rotačnej kefy sa uistite, že je spotrebič vypnutý dajte pozor, aby ste nestlačili spúšťačie tlačidlo, kým nie je podlahová hubica vysávača znova zmontovaná.
23. Pred čistením alebo údržbou spotrebiča odpojte nabíjačku a akumulátor.
24. Akumulátor odpojte takisto pred uložením spotrebiča na dlhší čas.
25. Keď sa akumulátor nepoužíva, chráňte ho pred inými kovovými predmetmi, ako sú sponky na papier, mince, kľúče, klince, skrutky alebo iné malé kovové predmety, ktoré môžu vytvoriť spojenie medzi svorkami. Skratovanie svoriek akumulátora môže spôsobiť popálenie alebo požiar.
26. Nepoužívajte akumulátor alebo spotrebič, ktoré sú poškodené alebo boli upravené. Poškodené alebo upravené akumulátory môžu vykazovať nepredvídateľné správanie vedúce k požiaru, explózii alebo riziku poranenia. Akumulátor použitý v tomto spotrebiči môže v prípade zlého zaobchádzania predstavovať riziko požiaru alebo chemického popálenia. Spotrebič neumiestňujte na sporák či iný horúci povrch ani do ich blízkosti a nerozoberajte ani neskratujte napájacie svorky akumulátora. Akumulátor alebo spotrebič nevystavujte ohňu ani nadmerným teplotám. Vystavenie ohňu alebo teplotám nad 60 °C môže viesť k explózii.
27. Vybité alebo poškodené akumulátory je potrebné pred likvidáciou vybrať zo spotrebiča. Pri vyberaní akumulátora musí byť spotrebič vypnutý. Akumulátor bezpečne zlikvidujte v súlade s miestnymi vyhláškami alebo predpismi.
28. Akumulátor je uzatvorená jednotka a za normálnych okolností nepredstavuje žiadne bezpečnostné riziko. V nepravdepodobnom prípade úniku kvapaliny z akumulátora sa kvapaliny nedotýkajte, pretože môže spôsobiť podráždenie alebo poleptanie, a dodržujte nasledujúce bezpečnostné pokyny:
 - Pri styku s pokožkou - môže spôsobiť podráždenie. Omyte mydlom a vodou.
 - Vdýchnutie – Môže spôsobiť podráždenie dýchacích ciest. Dýchajte čerstvý vzduch a vyhľadajte lekársku pomoc.
 - Kontakt s očami – môže spôsobiť podráždenie. Oči okamžite dôkladne vyplachujte aspoň 15 minút. Vyhľadajte lekársku starostlivosť.
 - Likvidácia – Pri manipulácii s akumulátorom používajte rukavice a okamžite ho zlikvidujte podľa miestnych predpisov a nariadení.
29. Dodržujte všetky pokyny na nabíjanie a akumulátor ani spotrebič nenabíjajte mimo teplotného rozsahu uvedeného v návode. Nesprávne nabíjanie alebo nabíjanie pri teplote mimo určeného rozsahu môže poškodiť akumulátor a zvýšiť riziko požiaru.
30. Akýkoľvek servis a opravy musí vykonávať spoločnosť Dyson alebo autorizované servisné stredisko, ktoré používa iba originálne náhradné diely Dyson. Tým sa zabezpečí, že sa zachová bezpečnosť spotrebiča. Spotrebič neupravujte ani sa nepokúšajte opraviť.
31. **NEBEZPEČENSTVO POŽIARU** – Spotrebič neumiestňujte na sporák či iný horúci povrch ani do ich blízkosti. Spotrebič nespájajte ani v prípade, ak je závažne poškodený. Akumulátor by sa mohol vznietiť alebo explodovať.
32. **VÝSTRAHA PRED POŽIAROM** – Nepoužívajte na filter(e) tohto spotrebiča žiadny vonný alebo parfumovaný produkt. O chemikáliách v takýchto produktoch je známe, že sú horľavé a môžu spôsobiť vznietenie spotrebiča.
33. Tento spotrebič je laserový výrobok triedy 1 podľa normy IEC60825-1:2014. Tieto laserové výrobky sú pri používaní bezpečné aj pri dlhšom priamom pohľade do lúča, a dokonca aj pri kontakte s lúčom cez teleskopickú optiku. Trieda 1 takisto zahrnuje vysoko výkonné lasery, ktoré sú úplne uzatvorené tak, aby pri ich používaní neuniklo žiadne nebezpečné žiarenie (vstavaný laserový výrobok). Pri pohľade do lúča laserových výrobkov triedy 1, ktoré vyžarujú viditeľné žiarenie, môžete byť i napriek tomu oslnení – predovšetkým pri zníženej hladine okolitého svetla. Pokiaľ sa laser používa iným spôsobom, než ako je uvedené v používateľskej príručke spoločnosti Dyson, môže dôjsť k potenciálnemu ohrozeniu.

Súčasti spotrebiča

Spotrebič je dodávaný s jednou alebo s viacerými z týchto podlahových hubíc podľa varianty – nie všetky sú súčasťou dodávky.

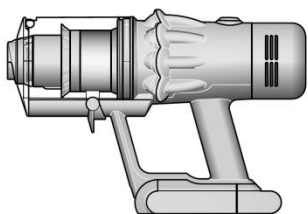

Telo vysávača

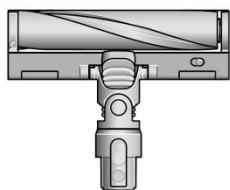

Podlahová hubica Slim Fluffy™

jemné nylonové vlákna a čierne karbónové vlákna účinne odstraňujú najjemnejšie nečistoty z tvrdých podláh. Nepoužívajte na koberce.

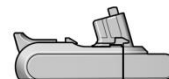

Vymeniteľný akumulátor

Ďalšie vymeniteľné akumulátory môžete zakúpiť samostatne na www.solight.cz



Trubica



Nabíjaci adaptér

Nabíja vysávač v/alebo mimo úchyt na stenu.

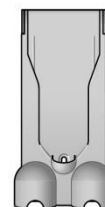

Úchyt na stenu

Vysávač zapadne do nabíjacieho úchytu na stenu, aby bol pripravený na ďalšie upratovanie.

Prehľad príslušenstva

Spotrebič je dodávaný s niektorým z tohto príslušenstva – nie všetko príslušenstvo je súčasťou dodávky. Príslušenstvo sa dá kúpiť na www.solight.cz.



Kombinovaná hubica

Dve hubice v jednej – so širokou štrbinou i s kefou. Rýchle prepínanie medzi čistením a vysávaním prachu všade v domácnosti alebo v interiéri automobilu.



Štrbinová hubica

Navrhnuté pre precízne upratovanie zložitých kútov a vnútri ťažko dostupných úzkych priestorov.



Pružná štrbinová hubica

Vysúva sa a ohýba. Pre ťažko prístupné miesta v domácnosti a v aute.



Predĺžovacia hadica

Pružne predĺži dosah akéhokoľvek nástavca až o 61 cm, pre upratovanie vysoko hore aj dole a všade v domácnosti alebo interiéri automobilu.

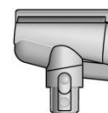

Hubica s kónickou kefou

Vlasy nezostávajú namotané na kónicky tvarovanej kefe, ale postupne sa zvinú a nasajú do zbernej nádoby. Poháňaná motorom, vhodná pre menšie priestory.



Jemná kefa na prach

Okraje hubice sú lemované mäkkými nylonovými štetinami pre šetrné, vysávanie jemného prachu z chúlôstivých predmetov a povrchov.



Keфа na odolné nečistoty

Tuhé nylonové štetiny uvoľňujú hlboko usadené nečistoty z hrubých kobercov, miest s vysokou záťažou a interiérův automobilův.



Hubica na matrace

Odstraňuje prach, nečistoty a alergény z matrac a čalúnenia.



Adaptér pre vysávanie povrchov nad hlavou

Dá sa natočiť do rôznych polôh a uhlov na upratovanie vysoko umiestnených povrchov.



Úchyt na uloženie príslušenstva

Úchyt k trubici vysávača na uchytenie hubíc.

Začíname

Pred prvým použitím spotrebič úplne nabite.

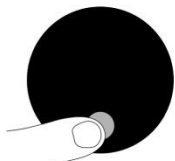

Výkonové režimy

Spotrebič má tri výkonové režimy pre rôzne potreby. Rýchlo meňte výkonové režimy použitím jediného tlačidla.



EKO režim

Maximálna doba chodu pre dlhšie trvajúce upratovanie celej domácnosti.



Med (Stredný) režim

Optimálne vyváženie výkonu a doby chodu.



Zvýšený režim Boost

Navrhnutý pre intenzívne lokálne vysávanie hlboko usadených nečistôt.

Zapnutie a vypnutie lasera

Zapnutie a vypnutie lasera posuvným prepínačom na podlahovej hubici.

Laserový produkt triedy 1 – bezpečný pre ľudí. Nepozerajte sa priamo do lúča.

Modely sa môžu líšiť použitím osvetlenia hubice.

Umiestenie tlačidla Voľby na displeji na strane spotrebiča v blízkosti filtra.

Schéma znázorňujúca pripojenie trubice k hlavnému telu s uvoľňovacím tlačidlom zarovnaným s hornou časťou tela spotrebiča.

Obrazovka displeja zobrazuje spotrebič nastavený v režime EKO s plne nabitou batériou (zelená) a symbolizuje, že toto je najdlhšia doba chodu zo všetkých troch režimov.

Displej ukazuje spotrebič nastavený v Med(Strednom) režime s modro znázornenou batériou symbolizujúcou, že tento režim poskytuje stredne dlhú dobu chodu.

Obrazovka displeja znázorňuje spotrebič nastavený vo Zvýšenom režime Boost s načerveno znázornenou batériou symbolizujúcou, že tento režim poskytuje najkratšiu dobu chodu z všetkých troch režimov.

Šípka poukazuje na koniec trubice pripojujúcej sa k podlahovej hubici.



LCD displej

LCD displej zobrazuje informácie o zvolenom režime, zvyšnej dobe chodu, údržbe filtra a o prípadných uviaznutých blokujúcich predmetoch.

Menu nastavení

Ovládanie nastavení spotrebiča použitím tlačidla. Pre vstup do Menu nastavení, stlačte a podržte stlačené tlačidlo, kým sa nezobrazí ponuka. Stláčaním prechádzajte dostupnými možnosťami.

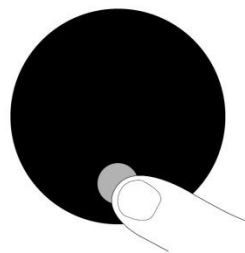

Stlačenie tlačidla Voľby na displeji.

Zmena jazyka

Pre zmenu jazyka, stlačte a podržte stlačené tlačidlo, kým sa nezobrazí zoznam dostupných jazykov. Uvoľnite tlačidlo.

Stláčaním prechádzajte zoznamom dostupných jazykov až k vami preferovanému jazyku. Stlačte a podržte stlačené tlačidlo, kým neskončí odpočítavanie.

U vami zvoleného jazyka sa na obrazovke displeja zobrazí zelený zaškrťavací symbol a nastavenie je dokončené.

Pre prerušenie voľby uvoľnite tlačidlo počas odpočítavania.



Dve obrazovky displeja.

Prvá so zoznamom jazykov a druhá so zaškrťavacím symbolom signalizujúcim, že voľba jazyka bola úspešne dokončená.

Zmena nastavenia výstražných znamení

Môžete vypnúť varovné znamenia prostredníctvom pulzovania motora.

Pokiaľ bude spotrebič vyžadovať vašu pozornosť, nebude vydávať varovné znamenie prostredníctvom pulzovania motora, ale varovná informácia týkajúca sa doby chodu bude aj naďalej zobrazovaná na LCD displeji.

Vypnutie varovných znamení nevypne varovanie pulzovaním motora v prípade upchania blokujúcim predmetom. To je preto, aby sa zabránilo poškodeniu spotrebiča a aby ste odstránili všetky blokujúce predmety.

Stláčaním prechádzajte položkami ponuky. Zvoľte „Alerts“ (Upozornenia).

Prechádzaním zvoľte Zapnuté alebo Vypnuté. Podržte stlačené tlačidlo, kým neskončí odpočítavanie a na obrazovke displeja sa nezobrazí zelený zaškrťavací symbol. Pre prerušenie voľby uvoľnite tlačidlo počas odpočítavania.



Obrazovka displeja so žltým výstražným trojuholníkom predstavujúcim varovné znamenie.

Odpočítavanie doby chodu

Pokiaľ potrebuje akumulátor dobiť, motor spotrebiča trikrát zapulzuje a na displeji sa zobrazí ikona krátkej doby chodu.

Pokiaľ je akumulátor vybitý, zobrazí sa na displeji červená varovná ikona.



Obrazovka displeja so zvýšenou dobou chodu akumulátora ako číslo a ako čiastočne vybitý akumulátor.

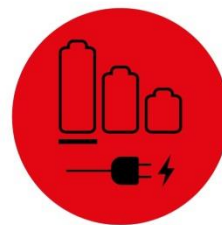

Červená obrazovka displeja s ikonou zástrčky pre zapojenie do elektrickej siete. Toto signalizuje, že akumulátor je vybitý a vyžaduje nabitie.

Kondícia akumulátora

Aby ste získali najlepší výkon a životnosť akumulátora, používajte režim EKO alebo Med (Stredný).



Kondícia akumulátora vyjadrená akumulátormi na obrazovke displeja.

Varovné znamenia

Varovné znamenia, ktoré môžete vidieť, sú:

Fully charge before first use – Pred prvým použitím plne nabite akumulátor.

Airways Blocked – Upchanie – spotrebič je niekde upchatý. Je nutné odstrániť uviaznutý blokujúci predmet. Postupujte podľa kapitoly **Uvoľňovanie upchávok**.

Filter not sealed – Filter nie je utesnený – filter nie je správne nesený alebo je nutné ho vyčistiť. Postupujte podľa kapitoly **Čistenie filtračnej jednotky**.

Filter needs cleaning – Filter vyžaduje vyčistiť. Postupujte podľa kapitoly **Čistenie filtračnej jednotky**.

Varovná ikona s textom Pred prvým použitím plne nabite akumulátor.



Varovná ikona s textom Priebeh vzduchu je blokovaný.



Varovná ikona s textom Filter nie je utesnený.



Varovná ikona s textom Filter potrebuje vyčistiť.



Ukončenie menu nastavení

Stláčaním prechádzajte voľbami ponuky. Vyberte "Exit menu" (Opustiť menu).



Obrazovka displeja s ikonou návratu a textom Opustiť menu.

Nabíjanie spotrebiča

Pred prvým použitím nového spotrebiča a po každom upratovaní je dôležité plne nabiť akumulátor. To je z toho dôvodu, že akumulátor a monitorovací systémový algoritmus sa časom „učia“ a úplné nabíjanie akumulátora spotrebiča im pomáha v presnejšom výpočte zvyšnej doby chodu.

Pripojte nabíjačku buďto priamo alebo cez úchyt na stenu.

Modré LED po oboch stranách akumulátora budú počas nabíjania blikať.

Ako náhle dôjde k úplnému nabitíu akumulátora, obidve LED budú po dobu 5 sekúnd svieťiť.

Akumulátor je plne nabitý, pokiaľ displej zobrazuje 100%.

Ak je teplota okolia nižšia než 5°C nebude spotrebič pracovať alebo sa nabíjať. To je z dôvodu ochrany motora a akumulátora.

Nabíjací adaptér zapojený z elektrickej sieťovej zásuvky cez nabíjací úchyt na stenu.

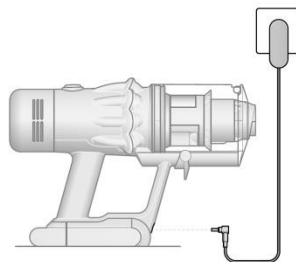

Nabíjací adaptér zapojený z elektrickej sieťovej zásuvky priamo do akumulátora.

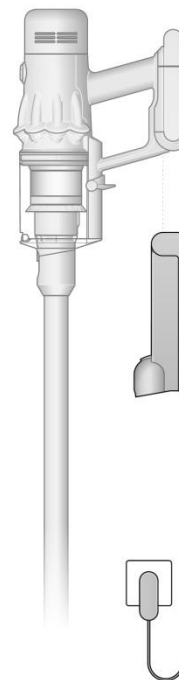

Výmena akumulátora

Ak máte ďalšie vymeniteľné akumulátory, odporúčame ich striedavo používať pre zachovanie rovnomerného výkonu.

Vybratie akumulátora

Rukou podoprite akumulátor. Stlačte tlačidlo uvoľnenia akumulátora na držadle a vysuňte akumulátor zo spotrebiča.

Nabíjajte akumulátor.

Opätovné vloženie akumulátora

Priložte akumulátor k držadlu a zasunite ho. Zláhka naň zatlačte, kým nezacvakne na miesto.

Šípky ukazujú umiestenie tlačidla pre uvoľnenie akumulátora a vysunutie akumulátora z držadla po stlačení tlačidla. Po výmene sa akumulátor zasúva zospodu do držadla, kým nezacvakne na miesto.

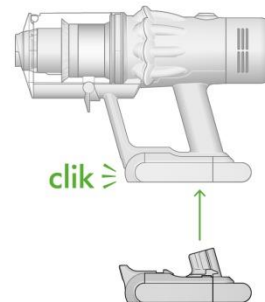
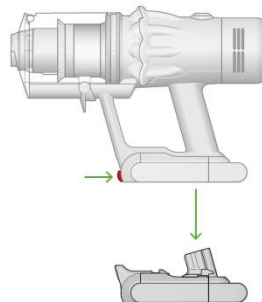

Starostlivosť o podlahy

Skontrolujte, či je spodná strana podlahovej hubice alebo nástavca čistá a bez cudzích predmetov, ktoré by mohli spôsobiť poškodenie.

Než začnete vysávať podlahu, rohože alebo koberce, prečítajte si odporúčania pre čistenie, ktoré uvádza výrobca podlahovej krytiny.

Kefa spotrebiča môže poškodiť niektoré druhy kobercov a podláh. Niektoré koberce sa môžu pri vysávaní s použitím rotujúcej kefy strapkať. Ak sa to stane, odporúčame vysávať bez hubice s motorovou rotačnou kefou a konzultovať to s výrobcom podlahovej krytiny.

Vysypávanie zbernej nádoby

Zbernú nádobu vysypte, akonáhle nečistoty dosiahnu značky MAX – nádobu nenechajte preplniť. Použitie spotrebiča, keď sú nečistoty nad úrovňou MAX, môže ovplyvniť jeho výkon a vyžadovať častejšie čistenie filtra.

Odňatie trubice

Stlačte červené uvoľňovacie tlačidlo na hornom konci trubice a vysuňte trubicu zo zbernej nádoby.

Vysypávanie nečistôt

Držte spotrebič nad odpadkovým košom a mierte ním smerom dolu.

Zľahka zatlačte na červené uvoľňovacie tlačidlo zbernej nádoby. Zberná nádoba sa posune dolu, pričom svojím pohybom zotrie nečistoty z mriežky bloku cyklón a v spodnej polohe sa otvorí veko dna zbernej nádoby.

Veko dna zbernej nádoby sa neotvorí, ak nie je červené uvoľňovacie tlačidlo stlačené po celú dobu pohybu až dolu.

Minimalizácia kontaktu s prachom

Pri vyprázdňovaní zasuňte spodný koniec zbernej nádoby do prachotesného vrečka a utesnite ho. Opatrne vytiahnite zbernú nádobu z vrečka, utesnite ho a vyhodte.

Uzavretie zbernej nádoby

Tlačte na veko dna zbernej nádoby smerom hore, kým zberná nádoba a veko dna nádoby nezaklapnú na miesto.

Značka MAX na zbernej nádobe spotrebiča ukazuje úroveň, ktorú by v prípade bežného pracovného sklonu spotrebiča pri používaní nemali nečistoty prekročiť.

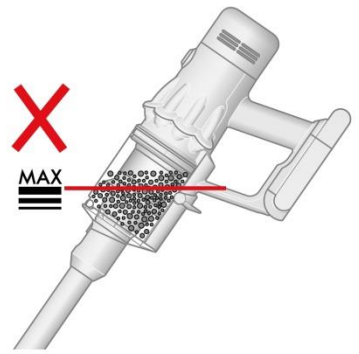

Ilustrácia vyprázdňovania zbernej nádoby do vrečka s upozomením, aby nedošlo k náhodnému stlačeniu spúšťacieho tlačidla.

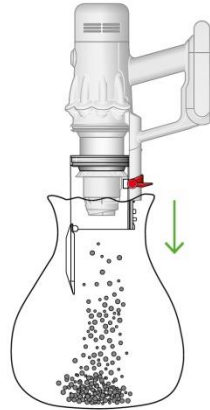

Zatváranie veka dna zbernej nádoby s počutelným zaklapnutím a posúvanie zbernej nádoby hore s ďalším počutelným zaklapnutím na miesto.

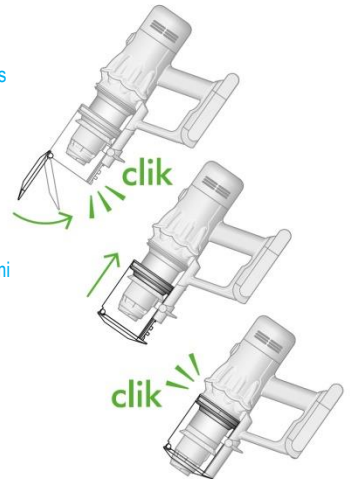

Dva obrázky zbernej nádoby s šípkami ukazujúcimi zatváranie veka dna zbernej nádoby a symbol kliknutia a posúvania zbernej nádoby hore s ďalším symbolom kliknutia.

Čistenie zbernej nádoby

Uvoľnenie zbernej nádoby

Ak je nutné vyčistiť zbernú nádobu, postupujte podľa pokynov v časti „Vysypávanie zbernej nádoby“.

Stlačením malého červeného tlačidla vedľa vodiacej lišty na zbernej nádobe uvoľníte nádobu a ľahom dolu ju odoberte z vodiacej lišty.

Zbernú nádobu čistite iba vlhkou utierkou.

Pred opätovným nasadením sa uistite, že zberná nádoba a tesnenia sú úplne suché.

Opätovné nasadenie zbernej nádoby

Nasuňte vodiace drážky na zbernej nádobe do drážok na vodiacej lište na hlavnom tele spotrebiča.

Tlačte na veko dna zbernej nádoby smerom hore, kým zberná nádoba a veko dna nádoby nezaklapnú na miesto.

Zberná nádoba sa nesmie umývať v umývačke riadu a neodporúča sa pri jej čistení používať čistiace prostriedky, leštidlá a osviežovače vzduchu, pretože by mohlo dôjsť k poškodeniu spotrebiča.

Uvoľňovanie zbernej nádoby a umiestnenie uvoľňovacieho tlačidla na spodnej časti vedľa vodiacej lišty.

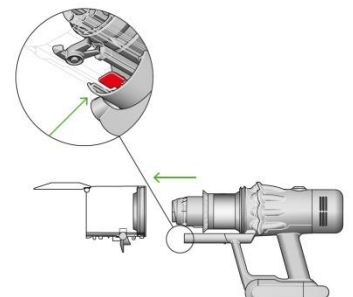

Nasúvanie zbernej nádoby späť do pôvodnej pozície na vodiacej lište.

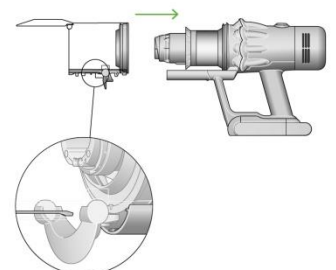

Uvoľňovanie upchávok

Pred hľadaním uviaznutých blokujúcich predmetov a nečistôt odpojte nabíjačku od spotrebiča. Dávajte pozor, aby ste nestlačili spúšťacie tlačidlo a aby ste sa neporanili o ostré predmety.

Pred hľadaním uviaznutých blokujúcich predmetov a nečistôt nechajte spotrebič vychladnúť.

Pri hľadaní uviaznutých blokujúcich predmetov a nečistôt spotrebič nepoužívajte. Mohlo by dôjsť k zraneniu.

Pokiaľ spotrebič deteguje zablokovanie, začne motor pulzovať a vy nebudete môcť spotrebič používať, kým nebude zablokovanie odstránené.

Pokiaľ sa pokúsite používať spotrebič, keď motor pulzuje, automaticky sa vypne.

Kontrola hlavného tela

Odnímte zbernú nádobu podľa inštrukcií v časti „Čistenie zbernej nádoby“ a odstráňte všetky uviaznuté blokujúce predmety.

Pred opätovným použitím spotrebiča sa uistite, že všetky uviaznuté blokujúce predmety boli odstránené, a že všetky časti sú opäť na svojich miestach.

Kontrola trubice a podlahovej hubice

Skontrolujte trubicu, či ju niečo neblokuje.

Skontroluje podlahovú hubicu, či ju niečo neblokuje. Pokiaľ sa nedarí odstrániť nejaký uviaznutý blokujúci predmet, možno bude nutné vybrať rotačnú kefu.

Opätovné zostavenie spotrebiča

Pred použitím spotrebiča vráťte všetky časti opäť na svoje miesto.

Na odstraňovanie uviaznutých blokujúcich predmetov sa záruka nevzťahuje.

Po odňatí zbernej nádoby skontrolujte, či niekde nedošlo k upchatiu uviaznutým blokujúcim predmetom.

Zvláštnu pozornosť venujte vstupnému otvoru umiestnenému na pravej strane spotrebiča nad vodiacou lištou, ktorou sa zberná nádoba pripojuje k hlavnému telu spotrebiča.

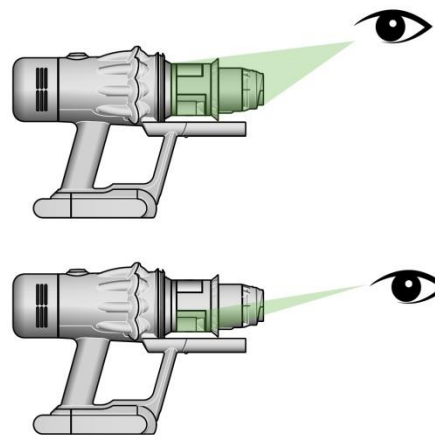

Po odňatí trubice zo spotrebiča skontrolujte jej obidva konce, či nedošlo k upchatiu uviaznutým blokujúcim predmetom.



Otočte podlahovú hubicu spodnou stranou hore a skontrolujte rotačnú kefu a ústie hubice, či nedošlo k upchatiu uviaznutým blokujúcim predmetom.

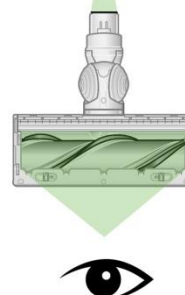

Čistenie filtračnej jednotky

Pre zachovanie optimálneho sacieho výkonu čistite a myte filtračnú jednotku minimálne raz za mesiac.

Pre ďalšie informácie a podporu spotrebiča navštívte naše webové stránky:
www.dyson.sk/support/contactus

Dôležité: Než vrátite filtračnú jednotku späť do spotrebiča, musí byť dokonale suchá. Pri použití vlhkej filtračnej jednotky, môže dôjsť k poškodeniu spotrebiča.

Odnatie filtračnej jednotky

Otočením proti smeru hodinových ručičiek a jej vysunutím odnímate filtračnú jednotku zo spotrebiča.

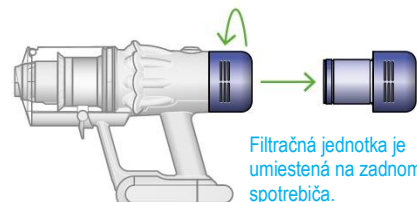

Filtračná jednotka je umiestená na zadnom konci spotrebiča.

Vyklepanie filtračnej jednotky

Než začnete filtračnú jednotku umývať, jemne ju vyklepkajte do odpadkového koša, aby sa odstránil voľný prach a nečistoty.

Držte filtračnú jednotku za širší plastový koniec a druhým koncom ju jemne vyklepkajte o okraj odpadkového koša, aby sa uvoľnili voľné nečistoty.



Umývanie filtračnej jednotky

Umývajte teplou, tečúcou, kohútikovou vodou – zľahka súchajte filter prstami, aby ste odstránili nečistoty.

Filtračná jednotka držaná vo zvislej polohe širším koncom na dlani ruky. Voda z kohútika tečúca do užšieho konca.



Filtračná jednotka držaná a utesená obidvoma rukami so šípkami znázorňujúcimi smer pretrepávania.



Ruka držiaca filtračnú jednotku širším koncom dolu s kvapkami vytrepávanej vody a to isté iba s užším koncom dolu a kvapkami vytrepávanej vody.

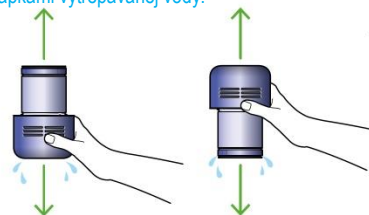

Vytrepávanie vody

Vyprázdňte filtračnú jednotku a jemným trepaním odstráňte prebytočnú vodu.

Filtračnou jednotkou trepte obidvoma koncami hore (najprv jedným koncom hore a potom aj druhým koncom hore).

Vo vytrepávaní vody pokračujte, kým bude z filtračnej jednotky nejaká voda odkvapkávať.

Sušenie filtračnej jednotky

Nechajte filtračnú jednotku schnúť minimálne 24 hodín na dobre vetranom teplom mieste.

Nesušte filtračnú jednotku v sušičke, mikrovlnnej rúre alebo v blízkosti otvoreného ohňa.

Dôležité: Než vrátite filtračnú jednotku späť do spotrebiča, musí byť dokonale suchá. Pri použití vlhkej filtračnej jednotky, môže dôjsť k poškodeniu spotrebiča.

Filtračná jednotka ponechaná vyschnúť užším koncom smerujúcim hore.



Nikdy nevracajte vlhkú filtračnú jednotku naspäť do spotrebiča.

Čistenie kefy podlahovej hubice Slim Fluffy™

Podlahová hubica Slim Fluffy™ má umývateľnú rotačnú kefu. Pre zachovanie optimálneho výkonu rotačnú kefu pravidelne kontrolujte, čistite a myte.

Uistite sa, že nabíjačka je odpojená od spotrebiča a dajte pozor, aby ste nestlačili spúšťačie tlačidlo.

Vytiahnutie rotačnej kefy

Žiadnu časť spotrebiča nekladajte do umývačky riadu ani nepoužívajte žiadne čistiace prostriedky, leštidlá alebo osviežovače vzduchu.

Stlačte tlačidlo na konci trubice pre uvoľnenie podlahovej hubice. Otočte podlahovú hubicu spodnou stranou hore.

Otočte koncovku hore a vysuňte rotačnú kefu z podlahovej hubice.

Dajte dolu koncovku z kefy. Koncovku neumývajte ani nenamáčajte.

Pre vytiahnutie rotačnej kefy otočte koncovku so zámkom o 90° proti smeru hodinových ručičiek a pre zaistenie otočte koncovku so zámkom o 90° v smere hodinových ručičiek.

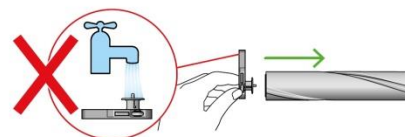
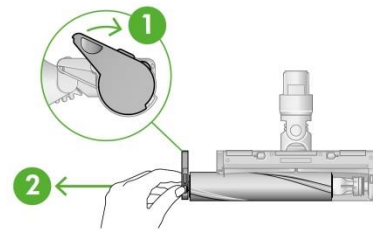

Umývanie a sušenie rotačnej kefy

Držte rotačnú kefu pod tečúcou vodou a zľávka ju šúchajte, aby ste odstránili chuchvalce a nečistoty.

Odstráňte čo najviac prebytočnej vody, prejdite rukou po dĺžke rotačnej kefy a vodu vytlačte.

Postavte rotačnú kefu zvisle, ako je znázornené na obrázku. Nechajte ju úplne vyschnúť po dobu minimálne 24 hodín.

Otvorený koniec a uzatvorený koniec rotačnej kefy. Pri sušení postavte vzpriamene s uzatvoreným koncom smerom hore.

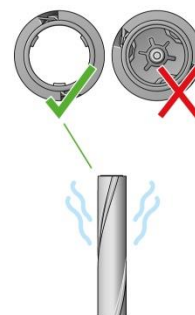

Opätovné vloženie rotačnej kefy

Pred opätovným vložením skontrolujte, či je rotačná kefa dokonale suchá.

Nasat' koncovku späť na rotačnú kefu.

Nasuňte rotačnú kefu do podlahovej hubice. Otočte koncovku späť dolu do polohy zaistené.

Opätovné zasunutie rotačnej kefy do podlahovej hubice a otočenie koncovky do zaistej polohy.

Koncovka by mala byť k podlahovej hubici nasadená pod uhlom menším než 90°. Pri väčšom uhle nebude možné otočiť koncovku do zaistej polohy.

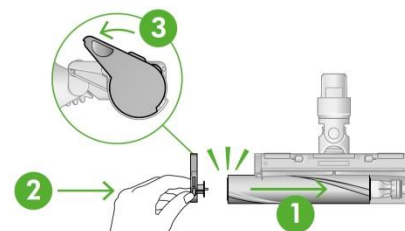

Odstraňovanie uviaznutých blokujúcich predmetov z hubice s kónickou kefou

Hubica s kónickou kefou nemá umývateľnú rotačnú kefou. Pre zaistenie optimálneho výkonu, pravidelne kontrolujte rotačnú kefou a odstraňujte všetky nečistoty a uviaznuté blokujúce predmety.

Uistite sa, že nabíjačka je odpojená od spotrebiča a dajte pozor, aby ste nestlačili spúšťacie tlačidlo.

Odňatie krytu a rotačnej kefy

Hubicu s kónickou kefou dajte dolu z trubice alebo zo spotrebiča.

Zatlačte na spodnú dosku. Stlačením červenej páčky smerom dole uvoľníte kryt hubice.

Ťahom vysuňte kryt hubice.

Páčka na uvoľnenie rotačnej kefy sa nachádza na zadnej strane Hubice s kónickou kefou.

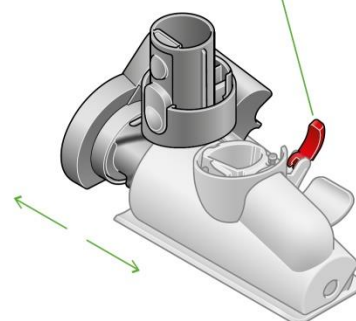
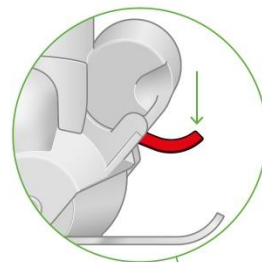

Po vytiahnutí rotačnej kefy z podlahovej hubice sa dajú odstrániť prípadné namotané vlákna, vlasy alebo iné prekážky.

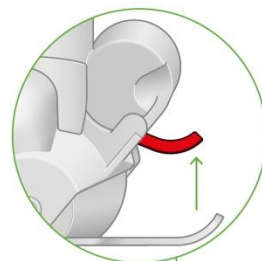
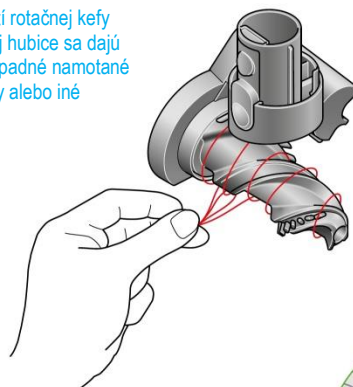

Nasuňte kryt späť na rotačnú kefou a posuňte páčku na zadnej strane hubice smerom hore do polohy zamknutú.

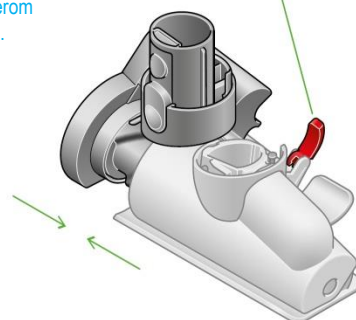

Hľadanie nečistôt a uviaznutých blokujúcich predmetov

Zľahka zatiahnite za rotačnú kefou a vysuňte ju.

Skontrolujte a odstráňte všetky nečistoty a uviaznuté blokujúce predmety zo všetkých troch častí hubice s kónickou kefou.

Hubica s kónickou kefou nie je umývateľná. Utrite vlhkou utierkou, ktorá nepúšťa vlákna.

Žiadnu časť spotrebiča nekladajte do umývačky riadu ani nepoužívajte žiadne čistiace prostriedky, leštidlá alebo osviežovače vzduchu.

Opätovné zloženie hubice s kónickou kefou

Rotačnú kefou nasuňte späť na miesto a zľahka zatlačte, kým nezacvakne.

Skontrolujete, či je červená páčka v polohe odomknutú. Nasuňte kryt hubice do drážky na tele hubice. Zatlačte ho dolu, kým nezacvakne na miesto.

Zatlačte červenú páčku hore, kým nezacvakne na miesto a zatlačte na spodnú dosku späť na miesto.

Čistenie hubíc a nástavcov

Utrite vlhkou utierkou, ktorá nepúšťa vlákna, bez toho aby ste sa dotkli pripojovacieho konektora.

Žiadnu časť spotrebiča nekladajte do umývačky riadu ani nepoužívajte žiadne čistiace prostriedky, leštidlá alebo osviežovače vzduchu.

Pred použitím sa uistite, že hubice sú dokonale suché.

Starostlivosť spotrebič

By ste vždy dosiahli najlepšieho výkonu z vášho spotrebiča, je dôležité, ho pravidelne čistiť a odstraňovať uviaznuté blokujúce predmety.

Starostlivosť spotrebič

Pokiaľ je spotrebič zaprášený, utrite ho vlhkou utierkou, ktorá nepúšťa vlákna.

Kontrolujte podlahovú hubicu, ostatné hubice, trubicu i hlavné telo spotrebiča, či sa niekde nenachádzajú uviaznuté blokujúce predmety.

Pravidelne umývajte filtračnú jednotku a vždy ju nechajte dokonale vyschnúť

Na čistenie spotrebiča nepoužívajte žiadne čistiace prostriedky alebo leštidlá.

Starostlivosť akumulátor

By ste získali najlepší výkon a životnosť akumulátora, používajte režim EKO alebo Med (Stredný).

Ak je teplota okolia nižšia než 5 °C, nebude spotrebič pracovať alebo sa nabíjať. To je z dôvodu ochrany motora a akumulátora.

Sériové čísla

Sériové čísla nájdete na spotrebiči, akumulátore a nabíjačke. Sériové číslo použite na registráciu.

Pre ďalšie informácie a podporu spotrebiča navštívte naše webové stránky: <https://www.solight.cz>

Ďalšie informácie

Nabíjanie a skladovanie

- Spotrebič nebude pracovať ani sa nabíjať, ak je okolitá teplota nižšia ako 5 °C. Je navrhnutý tak, aby chránil motor a akumulátor. Odporúčaný teplotný rozsah na skladovanie, prevádzku a nabíjanie spotrebiča je od 18 °C do 28 °C.
- Ak chcete predĺžiť výdrž akumulátora, spotrebič nenabíjajte ihneď po úplnom vybití. Nechajte spotrebič niekoľko minút vychladnúť.
- Pri používaní spotrebiča dbajte na to, aby akumulátor nebol ničím krytý, bude sa lepšie chlaď, čo predĺži jeho životnosť a udrží vyššiu kapacitu.

Výmena akumulátora

Ak máte aj ďalšie akumulátory, odporúčame ich pravidelne striedať, aby si udržali kapacitu čo najdlhšie.

Vybratie akumulátora

Akumulátor zospuďu podoprite rukou. Stlačte uvoľňovacie tlačidlo akumulátora a vysuňte akumulátor z držadla. Umiestíte akumulátor do nabíjačky.

Inštalácia akumulátora

Zasuňte akumulátor do držadla, kým nezacvakne na miesto.

Bezpečnostné pokyny k akumulátoru

- S týmto spotrebičom používajte iba originálne akumulátory a nabíjačky Dyson. Ak je nutné niektorú časť vymeniť, použite iba čísla dielov Dyson uvedené na konci časti „Ďalšie informácie“.

POZOR

Akumulátor použitý v tomto spotrebiči môže pri nevhodnom narábaní predstavovať nebezpečenstvo požiaru alebo popálenia chemikáliami. Nerozoberajte, neskratujte, nevhadzujte do ohňa a nedovoľte zahriatie vyše 60 °C. Uchovávajte mimo dosah detí. Nerozoberajte a nevhadzujte do ohňa.

Informácie k likvidácii

- Produkty spoločnosti Dyson sú vyrobené z veľmi dobre recyklovateľných materiálov. Po skončení životnosti spotrebič zlikvidujte zodpovedne, a ak je to možné, nechajte ho recyklovať.
- Pred likvidáciou elektrospotrebiča z neho vyberte akumulátor.
- Akumulátor zlikvidujte alebo recyklujte v súlade s miestnymi predpismi alebo nariadeniami.
- Opatrebovanú filtračnú jednotku zlikvidujte v súlade s platnými miestnymi predpismi a normami.
- Toto označenie znamená, že by tento elektrospotrebič nemal byť v krajinách EU likvidovaný s bežným domovým odpadom. Aby nedochádzalo k možnému poškodeniu životného prostredia alebo zdravia ľudí nekontrolovanou likvidáciou odpadov, zodpovedne elektrospotrebiče recyklujte a podporte tak udržateľné opakované využívanie surovinných zdrojov. K vráteniu použitého elektrospotrebiča po skončení jeho životnosti využite systémy vracania a zberu alebo sa spojte s predajcom, u ktorého ste elektrospotrebič zakúpili. Tieto miesta môžu elektrospotrebič odobrať k ekologicky bezpečnej recyklácii.
- Akumulátor sa musí vybrať a recyklovať oddelene.

Zákaznícka linka spoločnosti Dyson

Ďakujeme, že ste sa rozhodli kúpiť spotrebič Dyson. Spoločnosť Dyson poskytuje na tento spotrebič dvojročnú záruku. Ak máte

nejaké dotazy týkajúce sa spotrebiča Dyson, navštívte stránky www.solight.cz s online nápoveďou, všeobecnými tipmi a užitočnými informáciami o spoločnosti Dyson.

Môžete také kontaktovať zákaznícku linku spoločnosti Dyson a informovať ju o svojom sériovom čísle spotrebiča a o mieste a dátume zakúpenia.

Ak bude spotrebič Dyson vyžadovať opravu, kontaktujte zákaznícku linku spoločnosti Dyson, aby sme vás mohli informovať o dostupných možnostiach.

Ak je váš spotrebič Dyson v záruke a oprava je krytá zárukou, bude oprava celkom bezplatná.

Limitovaná dvojročná záruka

- Niže sú uvedené podmienky limitovanej dvojročnej záruky spoločnosti Dyson. Meno a adresa autorizovaného servisného strediska spoločnosti Dyson pre vašu krajinu sú uvedené v inej časti dokumentu – tieto údaje nájdete na konci.

Na čo sa vzťahuje záruka

- Oprava alebo výmena spotrebiča Dyson (podľa uváženia spoločnosti Dyson), ak bude chybným v dôsledku vady materiálu, prevedenie alebo funkcie do 2 rokov od dátumu nákupu alebo dodania (ak nebude niektorý diel k dispozícii alebo sa už nebude vyrábať, spoločnosť Dyson ho vymení za funkčný náhradný diel).
- Ak bol tento spotrebič zakúpený v krajine mimo EU, tato záruka bude platná iba v krajine, kde bol zakúpený.
- V prípade, že je bol spotrebič zakúpený v krajine EU, tato záruka platí iba (i) v krajine, v ktorej bol zakúpený, alebo (ii) v Rakúsku, Belgicku, Dánsku, Fínsku, Francúzsku, Nemecku, Írsku, Taliansku, Holandsku, Nórsku, Poľsku, Španielsku, Švédsku, Švajčiarsku alebo vo Veľkej Británii a rovnaký model ako tento spotrebič sa v príslušnej krajine predáva vo verzii pre rovnaké menovité napätie.

Na čo sa záruka nevzťahuje

- Spoločnosť Dyson neposkytuje záruku na opravu alebo výmenu spotrebiča, ak k poruche došlo v dôsledku:
 - Náhodného poškodenia, porúch spôsobených nebalým používaním alebo starostlivosťou, nesprávnym alebo neopatrným použitím alebo manipuláciou so spotrebičom, ktorá nie je v súlade s návodom na použitie spotrebiča Dyson.
 - Použitia spotrebiča pre iné účely ako pre bežné použitie v domácnosti.
 - Použitia súčastí nezmontovaných alebo nenainštalovaných v súlade s pokynmi spoločnosti Dyson.
 - Použitia iných než originálnych súčastí a príslušenstva spoločnosti Dyson.
 - Nesprávnej montáže (s výnimkou montáže pracovníkom spoločnosti Dyson).
 - Opráv alebo úprav nevykonaných spoločnosťou Dyson alebo jej autorizovanými poskytovateľmi služieb.
 - Upechania uviaznutým blokujúcim predmetom – podrobnosti o tom, ako vyhľadať a vyčistiť uviaznuté blokujúce predmety, nájdete v návode na obsluhu spotrebiča Dyson.
 - Bežného opotrebovania (napr. poistky, kedy atď.).
 - Použitia spotrebiča na sutiny, popol, omietku.
 - Zníženie kapacity akumulátora z dôvodu jeho veku alebo opotrebovania (ak prichádza v úvahu).

Ak máte akékoľvek pochybnosti ohľadne toho, na čo sa záruka vzťahuje, kontaktujte prosím zákaznícku linku spoločnosti Dyson.

Záručné podmienky

- Záruka nadobúda platnosti v deň nákupu (alebo v deň dodania, ak k nemu došlo neskôr).
- Pred zahájením záručnej opravy spotrebiča spoločnosti Dyson je nutné predložiť originálny záručný list a predajného dokladu. Bez predloženia týchto dokladov bude oprava účtovaná ako mimozáručná. Preto si predajný doklad a záručný list starostlivo uschovajte.
- Všetky práce smú vykonávať iba spoločnosť Dyson alebo jej autorizovaní poskytovatelia služieb.
- Všetky vymenené súčasti v rámci záručnej opravy sa stávajú majetkom spoločnosti Dyson.
- Oprava alebo výmena spotrebiča Dyson predlžuje platnosť záruky o dobu, po ktorú bol spotrebič v záručnej oprave.
- Záruka poskytuje výhody, ktoré idú nad rámec vašich spotrebiteľských práv a nemajú na nich žiadny vplyv, a bude platná, či už ste kúpili spotrebič priamo u spoločnosti Dyson, alebo u autorizovaného predajcu.

Dôležité informácie o ochrane údajov

Pri registrácii spotrebiča Dyson:

- Bude treba, aby ste nám poskytli základné kontaktné údaje, aby sme mohli registrovať váš spotrebič a podporovať tým jeho záruku.
- Po registrácii budete mať možnosť si vybrať, či od nás chcete dostávať rôzne informácie. Ak sa prihlásite k odberu informácií od spoločnosti Dyson, budeme vám zasielať podrobnosti o špeciálnych ponukách a správach o našich novinách.
- Údaje, ktoré nám zveríte, nikdy nepredáme tretím stranám a budeme ich používať iba v súlade s našimi zásadami ochrany osobných údajov, ktoré sú k dispozícii na našom webe privacy.dyson.com

Čísla dielov Dyson

Číslo dielu akumulátora Dyson: PN: 484607

Číslo dielu nabíjačky Dyson: PN: 217160 alebo 270576



CZ Linka technické pomoci společnosti Dyson

Budete-li mít dotaz týkající se vašeho spotřebiče Dyson, volejte prosím linku technické pomoci společnosti Dyson. Před telefonátem si prosím připravte sériové číslo vašeho spotřebiče, datum zakoupení a jméno prodejce, u kterého jste spotřebič Dyson zakoupili.

Telefon: +420 491 512 060

E-mail: dysonpodpora@solight.cz

WEB: www.solight.cz

Autorizované servisní středisko DYSON:

Solight Holding s.r.o.

Plumlovská 481/200

796 04 Prostějov

Telefon: +420 491 512 080

E-mail: dysonservis@solight.cz

SK Linka technickej pomoci spoločnosti Dyson

Ak budete mať dotaz týkajúci sa vášho spotrebiča Dyson, volajte prosím linku technickej pomoci spoločnosti Dyson. Pred telefonátom si prosím pripravte sériové číslo vášho spotrebiča, dátum kúpi a meno predajcu, u ktorého ste spotrebič Dyson zakúpili.

Telefón: +420 491 512 060

E-mail: dysonpodpora@solight.cz

WEB: www.solight.sk

Autorizované servisné stredisko DYSON:

Solight Holding s.r.o.

Plumlovská 481/200

796 04 Prostějov

Česká republika

Telefón: +421 41/290 12 24

E-mail: dysonservis@solight.cz

Výrobce: Dyson Ltd., Tetbury Hill, Malmesbury, Wiltshire SN16 OPR, Velká Británie

Distributor: Solight Holding s.r.o., Na Brně 1972, 500 06 Hradec Králové, Česká republika

Výrobca: Dyson Ltd., Tetbury Hill, Malmesbury, Wiltshire SN16 OPR, Veľká Británia

Dodávateľ: Solight Holding s.r.o., Na Brně 1972, 500 06 Hradec Králové, Česká republika