

dreame

DreameBot L10s **Ultra**

Robotický vysávač a mop so samočistením a automatickým vyprázdňovaním

Robotický vysavač a mop se samočištěním a automatickým vyprazdňováním

Používateľský manuál Uživatelský manuál

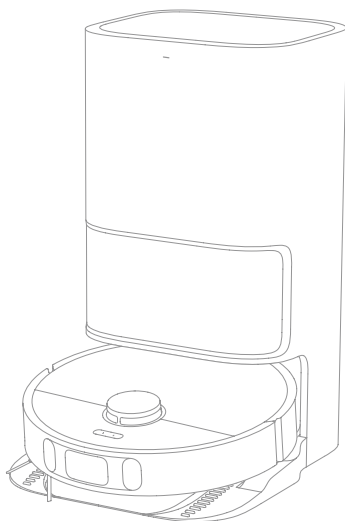

Ilustrácie v tomto návode slúžia len na informáciu. Pozrite si skutočný produkt.
Ilustrace v tomto návodu slouží pouze pro informaci. Podívejte se na skutečný produkt.

Výrobca / Výrobce

Dreame Trading (Tianjin) Co., Ltd.

Vyrobené v Číne / Vyrobeno v Číne

Dovozca pre SR / Dovozece pro ČR:

WESTech, spol. s r.o., Stará Vajnorská 17,
831 04 Bratislava, Telefon: +421 2 4445 4090
<https://online.westech.sk/>
www.robotworld.cz

Informácie o likvidácii opotrebovaného elektrického zariadenia (súkromné domácnosti)



Tento symbol na produktoch a/alebo na priložených dokumentoch znamená, že sa pri likvidácii nesmú elektrické a elektronické zariadenia miešať so všeobecným domácim odpadom.

V záujme správneho obhospodarovania, obnovy a recyklácie odveďte, prosím, tieto produkty na určené zberné miesta, kde budú prijaté bez poplatku. V niektorých krajinách je možné tieto produkty vrátiť priamo miestnemu maloobchodu v prípade, ak si objednáte podobný nový výrobok.

Správna likvidácia týchto produktov pomôže ušetriť hodnotné zdroje a zabrániť možným negatívnym vplyvom na ľudské zdravie a prostredie, ktoré môžu inak vzniknúť v dôsledku nesprávneho zaobchádzania s odpadom. Bližšie informácie o najbližšom zbernom mieste získate na miestnom úrade.

V prípade nesprávnej likvidácie odpadu môžu byť uplatnené pokuty v súlade s platnou legislatívou.

Pre právnické osoby v Európskej únii

Ak potrebujete zlikvidovať opotrebované elektrické a elektronické zariadenia, bližšie informácie získate od svojho miestneho predajcu alebo dodávateľa.

Informácie o likvidácii v krajinách mimo Európskej únie

Tento symbol je platný len v Európskej únii.

Ak si želáte zlikvidovať toto zariadenie, obráťte sa na miestny úrad alebo predajcu a poinformujte sa o správnom spôsobe likvidácie tohto typu odpadu.

OBSAH

BEZPEČNOSTNÍ INFORMACE.....	2
POPIS SPOTŘEBIČE.....	4
PŘÍPRAVA VAŠÍ DOMÁCNOSTI.....	8
PŘED POUŽITÍM.....	8
PŘIPOJENÍ K APLIKACI MI HOME/ XIAOMI HOME.....	10
POKYNY PRO POUŽITÍ.....	10
BĚŽNÁ ÚDRŽBA.....	12
ČASTO KLADENÉ OTÁZKY.....	16
TECHNICKÉ ÚDAJE.....	18

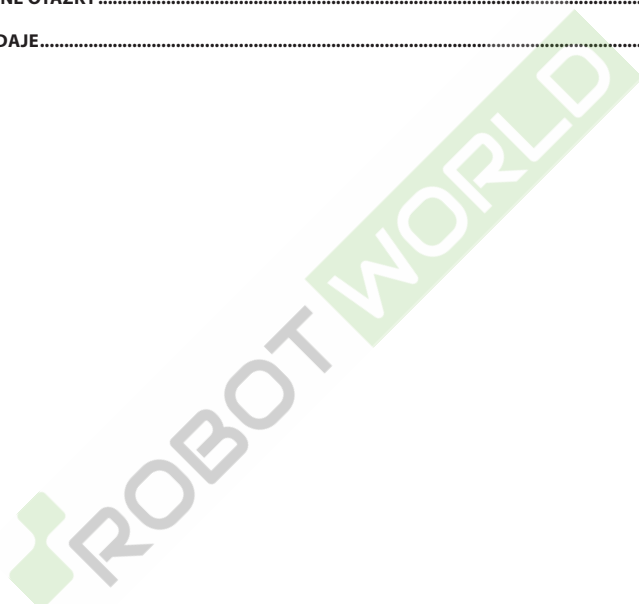

BEZPEČNOSTNÍ INFORMACE

Abyste předešli úrazu elektrickým proudem, požáru nebo zranění způsobenému nesprávným používáním spotřebiče, před použitím spotřebiče si pozorně přečtěte návod k obsluze a uchovejte jej pro budoucí použití.

Omezení týkající se používání

- Tento výrobek by neměly používat děti mladší 8 let ani osoby s fyzickými, smyslovými, intelektuálními nedostatky nebo omezeními zkušenostmi nebo znalostmi bez dozoru rodiče nebo opatrovníka, aby se zajistil bezpečný provoz a aby se předešlo jakýmkoli rizikům. Čištění a údržbu nesmějí provádět děti bez dozoru.
- Spotřebič se smí používat pouze s napájecím zdrojem dodaným se spotřebičem.
- Tento spotřebič obsahuje baterie, které mohou vyměnit pouze kvalifikovaní pracovníci.
- Vyčistěte oblast, kterou chcete vyčistit. Děti si se spotřebičem nesmějí hrát. Ujistěte se, zda jsou děti a domácí zvířata během provozu v bezpečné vzdálenosti od spotřebiče.
- Neinstalujte, nenabíjejte ani nepoužívejte spotřebič v koupelnách nebo v okolí bazénů.
- Tento produkt je určen pouze k čištění podlah v domácím prostředí. Nepoužívejte jej venku, na površích bez podlahy nebo v komerčním nebo průmyslovém prostředí.
- Ujistěte se, že spotřebič funguje správně ve správném prostředí. V opačném případě spotřebič nepoužívejte.
- Pokud se napájecí kabel poškodí nebo zlomí, okamžitě jej přestaňte používat a kontaktujte servisní středisko.

- Zařízení nepoužívejte v prostoru zavěšeném nad úrovní země bez ochranné bariéry.
- Neumísťujte zařízení vzhůru nohama. LDS kryt, kryt zařízení ani nárazník nepoužívejte jako rukojeť.
- Nepoužívejte zařízení při okolní teplotě vyšší než 40 °C nebo nižší než 0 °C nebo na podlaže s tekutinami nebo lepkavými látkami.
- Před použitím zařízení posbírejte z podlahy všechny kabely, abyste zabránili jejich tahání během vysávání.
- Odstraňte z podlahy křehké nebo malé předměty, aby do nich zařízení nenarazilo a nepoškodilo je.
- Abyste předešli škodám nebo poškození v důsledku tahání, před použitím spotřebiče odstraňte z podlahy všechny uvolněné předměty a odstraňte kabely nebo napájecí kabely z dráhy směru zařízení.
- Mějte vlasy, prsty a jiné části těla mimo sací otvor zařízení.
- Nástroje na čištění kartáčků uchovávejte mimo dosah dětí.
- Spotřebič nepoužívejte v místnosti, kde spí kojeneček nebo malé dítě.
- Na zařízení neumísťujte děti, domácí zvířata ani jiné předměty, bez ohledu na to, zda stojí nebo se pohybuje.
- Čistič uchovávejte mimo dosah dětí.
- Používejte pouze oficiálně schválený čisticí prostředek. Nepřidávejte žádné tekutiny, jako je alkohol nebo dezinfekční prostředek.
- Nepoužívejte zařízení na čištění hořících předmětů. Nepoužívejte zařízení na vysávání hořlavých nebo těkavých kapalin, korozivních plynů nebo neředěných kyselin či rozpouštědel.
- Nevysávejte tvrdé nebo ostré předměty. Spotřebič nepoužívejte k vysávání předmětů, jako jsou kameny, velké kusy papíru nebo jiné předměty, které by mohly spotřebič ucpat.
- Před čištěním nebo údržbou spotřebiče musíte vytáhnout zástrčku z elektrické zásuvky.
- Spotřebič ani základnu neutírejte mokrou utěrkou ani je neoplachujte jakoukoli tekutinou. Po vyčištění omyvatelných dílů je před opětovnou instalací a použitím zcela vysušte.
- Používejte prosím tento produkt v souladu s pokyny v uživatelském manuálu. Uživatelé jsou zodpovědní za jakoukoli ztrátu nebo poškození, které vznikne nesprávným používáním tohoto produktu.

Baterie a nabíjení

- Nepoužívejte žádnou baterii, napájecí kabel ani základnu třetí strany. Používejte pouze s napájecí jednotkou RCS9.
- Baterii nebo základnu se nepokoušejte svépomocí rozebrat, opravovat nebo upravovat.
- Základnu neumísťujte do blízkosti zdroje tepla.
- Na utírání nebo čištění nabíjecích kontaktů základny nepoužívejte mokré hadříky ani mokré ruce.
- Staré baterie nelikvidujte nesprávným způsobem. Nepotřebné baterie by se měly zlikvidovat v příslušném recyklačním zařízení.
- Pokud se napájecí kabel poškodí nebo zlomí, okamžitě jej přestaňte používat a kontaktujte servisní středisko.
- Ujistěte se, zda je spotřebič při přepravě vypnutý a pokud je to možné, uchovávejte jej v původním obalu.
- Pokud se zařízení nebude delší dobu používat, plně jej nabijte, pak jej vypněte a uložte na chladném a suchém místě. Nabijte zařízení alespoň jednou za 3 měsíce, abyste předešli nadměrnému vybití baterie.
- Lithium-iontová baterie obsahuje látky, které jsou nebezpečné pro životní prostředí. Před likvidací robotického vysavače nejprve vyjměte baterii, poté ji zlikvidujte nebo recyklujte v souladu s místními zákony a předpisy země nebo regionu, ve které se používá.
- Při vyjímání baterii z produktu je lepší baterie vybit a ujistěte se, zda je produkt odpojen od napájení. Odšroubujte šroub na spodní straně a poté odstraňte kryt.
 - 1) Odšroubujte šroub na spodní straně a poté demontujte kryt.
 - 2) Odpojte konektor baterie a poté vyjměte baterie. Nepoškozujte pouzdro baterie, abyste předešli riziku zranění.
 - 3) Baterie vraťte profesionální recyklační organizaci.

Informace o bezpečnosti laseru

- Laserový snímač v tomto produktu splňuje normu IEC 60825-1: 2014 pro laserové produkty třídy 1. Během používání se vyhněte přímému kontaktu s očima.

POPIS SPOTŘEBIČE

Obsah balení

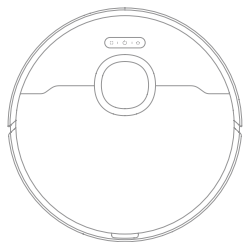

Robot

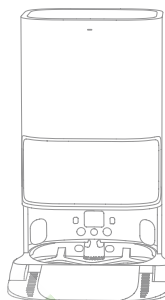

Základna

Ostatní příslušenství



Boční kartáček



Napájecí kabel



Čistící kartáček



Sáček pro sběr prachu
(náhradní)



Utěrka na mopování x2
(předinstalovaná)



Držák utěrky na
mopování x2

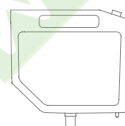

Multifunkční čistič
podlah



Návod k obsluze

Robot

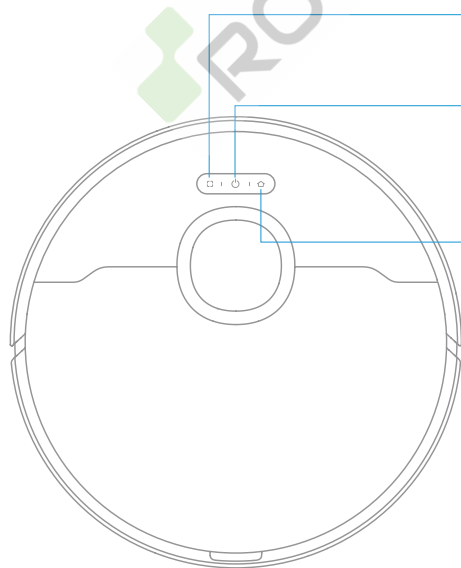

Tlačítko bodového čištění
• Krátkým stisknutím spustíte režim bodového čištění

Tlačítko napájení/čištění
• Stiskněte a podržte na 3 sekundy
• Stisknutím spustíte čištění po zapnutí robota

Tlačítko základny
• Stisknutím odešlete zařízení zpět do základny
• Stisknutím a podržením na 3 sekundy deaktivujete dětskou pojistku

Stavový indikátor

- **Svítil bíle:** Vysávání nebo čištění je dokončeno
- **Rychle bliká oranžově:** Chyba
- **Svítil oranžově:** Slabá baterie nebo pozastavený spotřebič

Poznámka: Stisknutím libovolného tlačítka pozastavíte, dokud spotřebič vysává nebo se vrací do nabíjení.

Robot a snímače

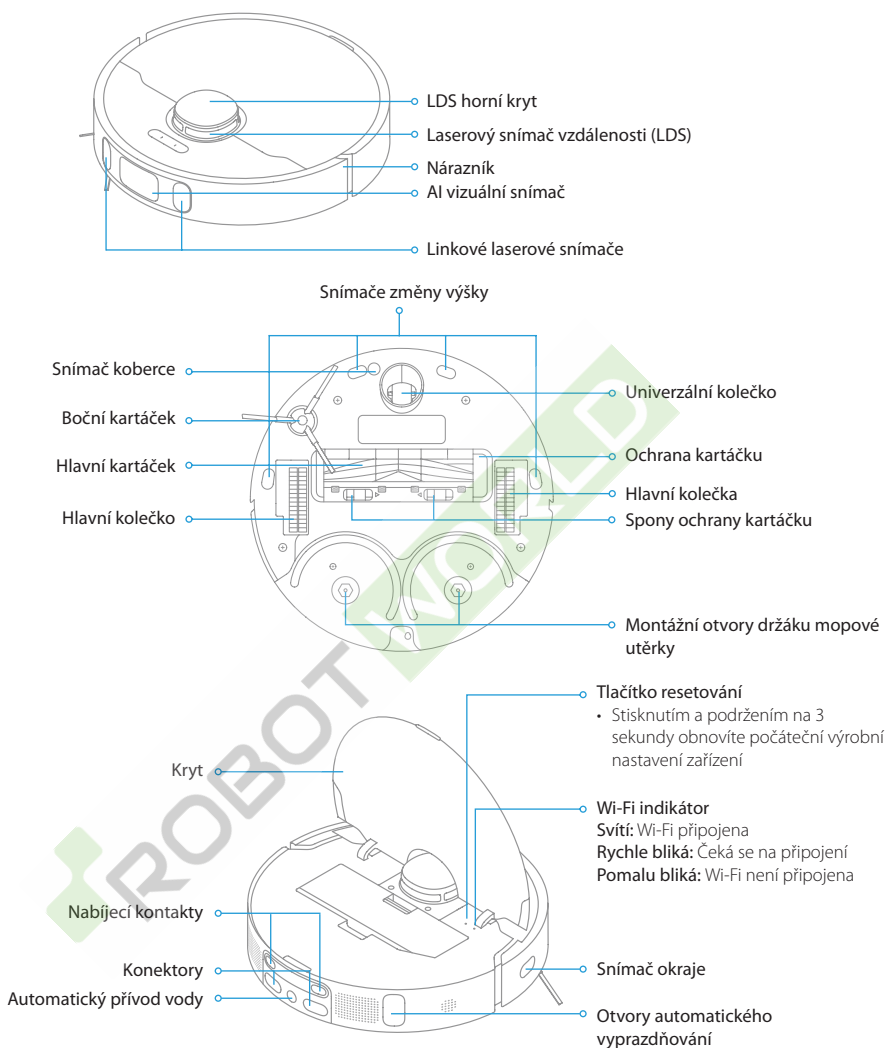

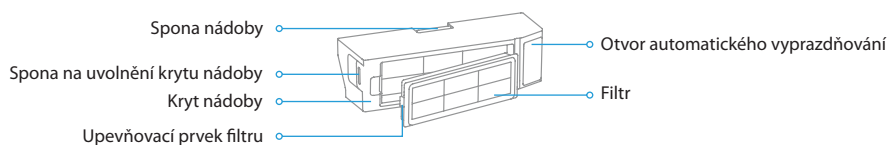

Nádoba na prach

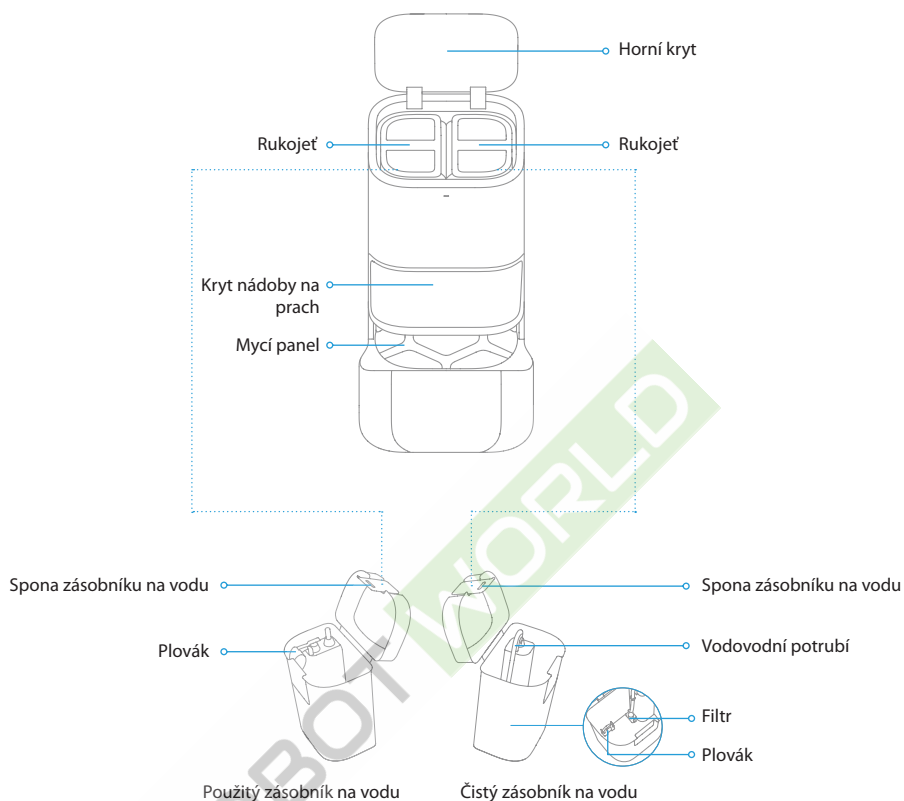

Základna





Tlačítka na základně

-  Tlačítko opuštění Krátce stiskněte toto tlačítko, aby spotřebič opustil základnu
-  Tlačítko čištění Krátce stiskněte toto tlačítko, aby spotřebič vyčistil všechny oblasti
-  Tlačítko sušení Krátce stiskněte toto tlačítko, aby základna spustila nebo zastavila sušení mopových utěrek

Poznámka: Tlačítka na základně budou fungovat jen tehdy, když je spotřebič umístěn na základně.

Dětská pojistka

Stisknutím a podržením tlačítek  a  na 3 sekundy aktivujete nebo deaktivujete dětskou pojistku. Po aktivaci dětské pojistky se všechna tlačítka na spotřebiči a základně uzamknou.

Základna

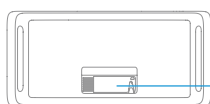
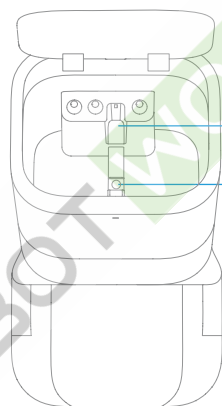
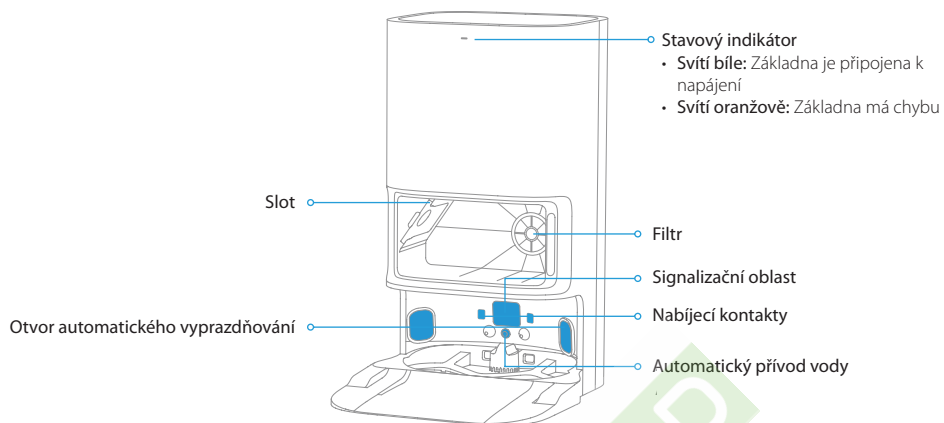

Kryt nádoby na prach

Modul na mopování

Oblast připojení



PŘÍPRAVA VAŠÍ DOMÁCNOSTI

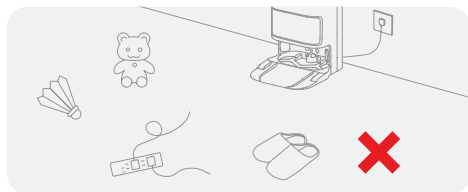

Chcete-li zvýšit efektivitu práce svého spotřebiče, ukliděte všechny volné šňůry, oblečení, pantofle, hračky atd.

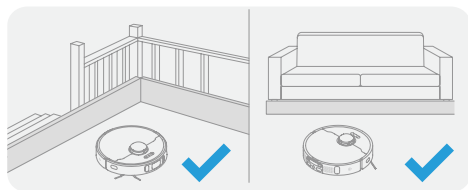

Před vysáváním umístěte na okraj schodiště a pohovky fyzickou bariéru, abyste zajistili bezpečný a hladký provoz spotřebiče.

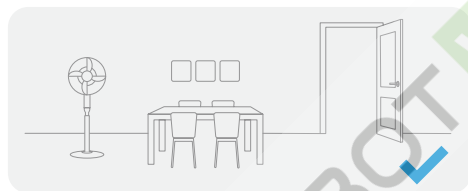

Otevřete dveře místnosti, která se má vysávat, a umístěte nábytek na správné místo, abyste získali více místa.



S vizuálním AI snímačem může spotřebič lépe rozpoznat překážky, jako jsou napájecí kabely, boty a ponožky a vyhnout se jim. Chcete-li dosáhnout nejlepšího výkonu, ujistěte se, zda jsou všechny oblasti, které se mají vysávat, dobře osvětlené.

Poznámka:

- Při prvním spuštění spotřebiče jej během čištění sledujte, abyste včas odstranili případné překážky.
- Aby spotřebič rozpoznal oblasti, které je třeba vysát, nestůjte před spotřebičem, prahem, chodbou nebo úzkými místy.

PŘED POUŽITÍM

1. Odstraňte ochranné pásy

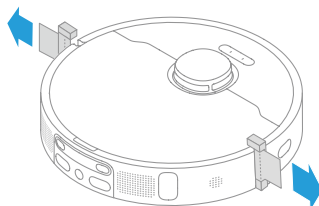

2. Nainstalujte boční kartáček a mopovou utěrku

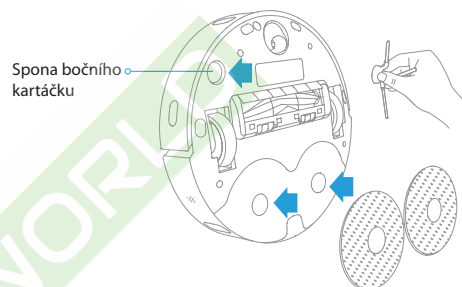

Spona bočního kartáčku

Poznámka: Nainstalujte boční kartáček, dokud nezapadne na místo.

3. Připojte k elektrické zásuvce

Základnu umístěte na co nejotevřenější místo s dobrým Wi-Fi signálem. Zasuňte napájecí kabel do základny a připojte jej do elektrické zásuvky.

Pevně zasuňte napájecí kabel směrem nahoru, dokud se nerozsvítí indikátor.

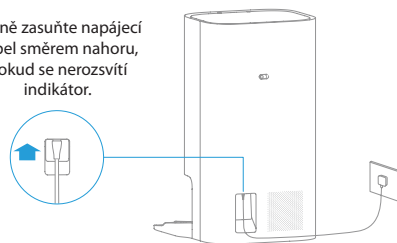

4. Umístěte základnu

Odstraňte všechny předměty, které jsou blíže než 1,5 m zepředu, 1 m shora a 0,5 m z obou stran základny.

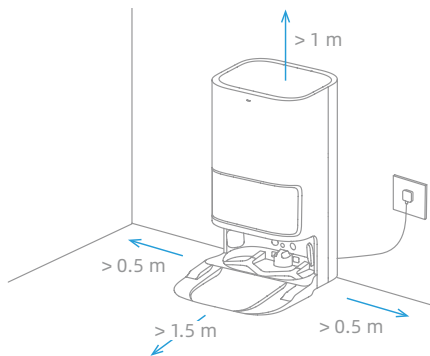

Poznámka:

- Ujistěte se, zda signalizační oblast nemohou blokovat žádné předměty.
- Abyste zabránili vodním skvrnám z namáčení dřevěných podlah nebo koberečů, doporučuje se umístit základnu na dlážděnou podlahu nebo mramorovou podlahu.

5. Umístěte spotřebič

Spotřebič zapnete stisknutím a podržením tlačítka  na 3 sekundy. Umístěte spotřebič na základnu tak, aby sestava mopu směřovala k mycí desce. Potom uslyšíte hlasové upozornění, když se spotřebič úspěšně připojí k základně a začne se nabíjet. Po úplném nabití spotřebiče zůstanou stavové indikátory na spotřebiči a základně svítit 10 minut a poté ztmavnou.

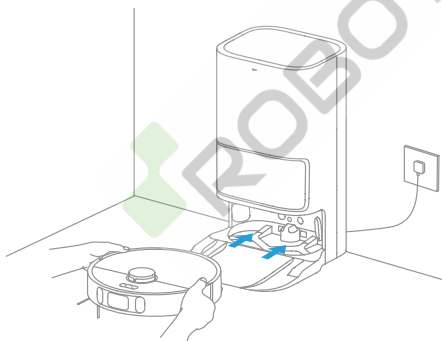

Poznámka: Před prvním použitím se doporučuje spotřebič plně nabít. Když se spotřebič po vybití baterie nedá zapnout, manuálně připojte spotřebič k základně, aby se nabíjel.

6. Nainstalujte láhev s čističem

Odstraňte uzávěr láhve s čističem a odtrhněte uzávěry na horní a spodní části láhve. Otevřete horní kryt základny a vyjměte zásobník na čistou vodu a zásobník na použitou vodu. Nainstalujte láhev čističe podél otvoru na své místo. Čistič se bude přidávat automaticky v průběhu práce.

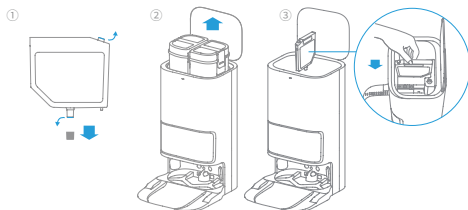

Poznámka:

- Před prvním použitím sundejte měkkou gumovou zátku z přívodu čističe.
- Nepřidávejte žádnou jinou kapalinu než oficiálně schválený čistič, abyste předešli poruše základny.

7. Přidejte vodu do zásobníku na čistou vodu

Naplňte zásobník na čistou vodu čistou vodou až po značku maximální hladiny vody a poté nainstalujte zásobník na čistou vodu a zásobník na použitou vodu na své místo.

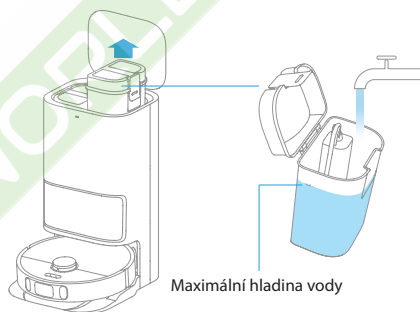

Poznámka: Do zásobníku na vodu nepřidávejte horkou vodu, protože to může způsobit deformaci zásobníku.

PŘIPOJENÍ K APLIKACI MI HOME/ XIAOMI HOME

Spotřebič spolupracuje s aplikací Mi Home/Xiaomi Home, pomocí které lze spotřebič ovládat a interagovat s jinými chytrými zařízeními.

1. Stáhněte si aplikaci Dreamehome nebo Mi Home/Xiaomi Home

Naskenujte QR kód na spotřebiči nebo vyhledejte „Dreamehome“ nebo „Mi Home“/„Xiaomi Home“ v obchodě s aplikacemi a stáhněte si a nainstalujte aplikaci.

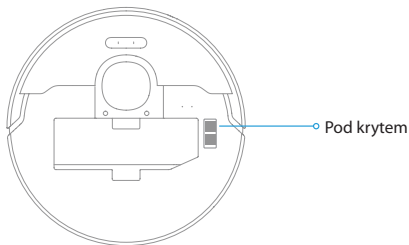

Dreamehome



Mi Home/Xiaomi Home

Poznámka:

- Podporováno je pouze 2,4 GHz Wi-Fi připojení.
- V důsledku aktualizací softwaru aplikace se skutečné operace mohou lišit od údajů v tomto návodu. Postupujte podle pokynů na základě aktuální verze aplikace.

2. Přidejte zařízení

Aplikace Dreamehome: Otevřete aplikaci Dreamehome, přejděte na stránku „Add Device (Přidat zařízení)“ a poté zvolte „DreameBot L10s Ultra“. Dokončete připojení Wi-Fi podle pokynů.

Aplikace Mi Home/Xiaomi Home: Otevřete aplikaci Mi Home/Xiaomi Home, klepněte na „+“ v pravém horním rohu a znovu naskenujte výše uvedený QR kód, abyste přidali „DreameBot L10s Ultra“. Dokončete připojení Wi-Fi podle pokynů.

***Když indikátor Wi-Fi pomalu bliká, Wi-Fi bylo resetováno.**

Poznámka: Chcete-li resetovat Wi-Fi, postupujte podle kroků 1 a 2. Otevřete aplikaci Dreamehome nebo Mi Home/Xiaomi Home, přejděte na stránku „Add Device (Přidat zařízení)“ a poté podle pokynů dokončete připojení Wi-Fi.

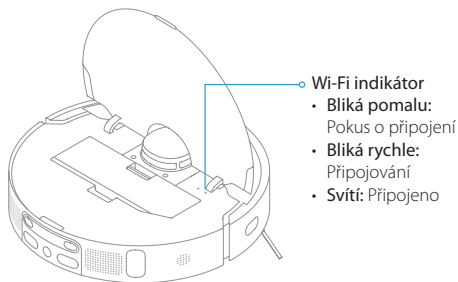



POKYNY PRO POUŽITÍ

Rychlé mapování

Po první konfiguraci sítě postupujte podle pokynů v aplikaci a rychle vytvoříte mapu a spotřebič začne mapovat bez vysávání. Proces mapování se dokončí, když se spotřebič vrátí do základny a mapa se automaticky uloží.

Zapnutí/Vypnutí napájení

Pro zapnutí spotřebiče stiskněte a podržte tlačítko  na 3 sekundy. Indikátor napájení by měl svítit. Umístěte spotřebič na nabíjecí základnu, spotřebič by se měl automaticky zapnout a začít nabíjet. Chcete-li spotřebič vypnout, přešuněte jej pryč z nabíjecí základny a stiskněte a podržte tlačítko  na 3 sekundy.

Režim pozastavení/spánku

Když je spotřebič v provozu, stisknutím libovolného tlačítka jej pozastavíte.

Pokud je spotřebič pozastaven na více než 10 minut, automaticky přejde do režimu spánku. Všechny indikátory na spotřebiči zhasnou. Stiskněte libovolné tlačítko na spotřebiči nebo použijte aplikaci pro probuzení spotřebiče.

Poznámka:

- Spotřebič se automaticky vypne, pokud zůstane v režimu spánku déle než 12 hodin.
- Pokud je spotřebič pozastaven a umístěn do nabíjecí základny, aktuální úkol čištění se ukončí.

Režim „Nerušit“ (DND)

Když je spotřebič nastaven do režimu „Nerušit“ (DND), spotřebič nebude moci pokračovat v úklidu a indikátor napájení zhasne. Režim DND je ve výchozím nastavení z výroby vypnut. Pomocí aplikace můžete režim DND zapnout nebo upravit období DND. Období DND je standardně od 22:00 do 8:00.



Poznámka:

- Naplánované úklidové úkoly budou provedeny včas během období DND.
- Spotřebič bude pokračovat v čištění tam, kde skončil po uplynutí období DND.

Bodové čištění

Když je spotřebič pozastaven nebo v pohotovostním režimu, stiskněte a podržte tlačítko  na 3 sekundy, čímž spustíte režim Spot Clean (bodové čištění). V tomto režimu spotřebič vyčistí oblast čtvercového tvaru o rozměrech 1,5 x 1,5 metru kolem sebe a po dokončení bodového čištění se vrátí do výchozího bodu.



Restartování spotřebiče

Pokud spotřebič přestane reagovat nebo se nedá vypnout, stiskněte a podržte tlačítko  na 10 vteřin, abyste ho násilně vypnuli. Potom stiskněte a podržte tlačítko  na 3 sekundy, aby se spotřebič zapnul.

Zametání a vytírání

Poznámka: Při prvním použití sestavy mopu spotřebič standardně provádí úlohu zametání a vytírání.

1. Spuštění zametání a vytírání

Stiskněte tlačítko  na základně nebo  na spotřebiči, nebo použijte aplikaci ke spuštění spotřebiče ze základny. Potom spotřebič naplňuje optimální trasu čištění a provede úlohu čištění na základě vytvořené mapy.

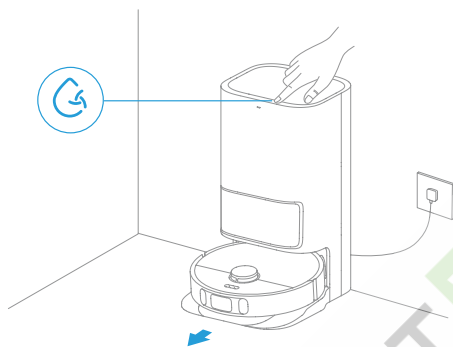

Poznámka:

- Mopové utěrky budou vyčištěny předtím, než začne spotřebič stírat, počkejte prosím.
- Nehýbejte základnou, zásobníkem na čistou vodu, zásobníkem na použitou vodu ani mycí deskou během provozu.

2. Návrat k čištění mopové utěrky během čištění

Během mopování se spotřebič automaticky vrátí na základnu, aby umyl mopovou utěrku na základě četnosti čištění mopové utěrky specifikované v aplikaci. Potom základna automaticky doplní zásobník na vodu spotřebiče a spotřebič po doplnění vody obnoví čištění.

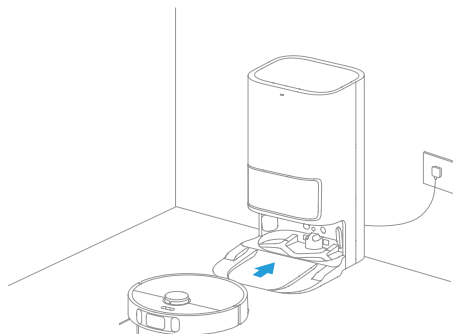

Poznámka: Pokud se spotřebič vrátí do základny, aby v průběhu čištění vyčistil mopovou utěrku, základna automaticky nevyprázdňuje nádobu na prach.

Česky

3. Čištění a vysušení mopových utěrek po vyprázdnění prachu

Když spotřebič dokončí úklid a vrátí se do základny, aby se nabil, základna automaticky začne vyprazdňovat nádobu na prach a poté je vysuší mopové utěrky.

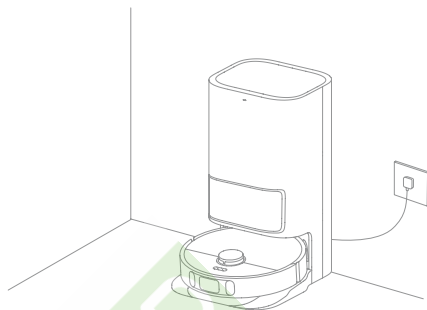

Poznámka:

- Když se spotřebič vrátí do středu k základně, aby vyčistil mopové utěrky, základna automaticky nevyprázdňuje nádobu na prach.
- Je-li funkce automatického vyprazdňování v aplikaci vypnuta, základna automaticky nevyprázdňuje nádobu na prach.
- Základna vyprázdňuje nádobu na prach podle četnosti nastavené v aplikaci.

4. Vyčištění zásobníku na použitou vodu



Když spotřebič dokončí úlohu, vyčistěte zásobník na použitou vodu, abyste předešli tvorbě jakéhokoli zápachu.

Zametání

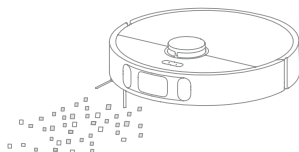
Chcete-li použít pouze funkci zametání, zvolte v aplikaci „Sweeping“ nebo demontujte sestavu mopu ze spotřebiče a spotřebič se automaticky přepne do režimu zametání.



Poznámka: Pokud sestava mopu není demontována ze spotřebiče, můžete v aplikaci zvolit režim zametání a spotřebič před zametáním sestavu mopu automaticky zvedne.

Ujistěte se, zda je základna připojena k napájení a zda je spotřebič připojen k základně. Stiskněte tlačítko  na základně nebo tlačítko  na spotřebiči, nebo použijte aplikaci k odeslání spotřebiče, aby vyčistil všechny oblasti ze základny.

Poznámka: Aby se spotřebič po čištění mohl snadno vrátit na základnu, doporučuje se spustit spotřebič ze základny a vyhnout se hýbání základny během čištění.

BĚŽNÁ ÚDRŽBA

Jednotlivé díly

Pro udržení spotřebiče v dobrém stavu se doporučuje prohlédnout si následující tabulku týkající se běžné údržby.

Díl	Početnost údržby	Početnost výměny		
Zásobník na použitou vodu	Po každém použití	/		
Zásobník na čistou vodu				
Hlavní kartáček	Jednou za 2 týdny	Každých 6 až 12 měsíců		
Filtr nádoby na prach		Každých 3 až 6 měsíců		
Boční kartáček				
Mycí deska	Jednou za měsíc	/		
Signalizační oblast základny				
Nabíjecí kontakty základny				
Otvor automatického vyprazdňování základny				
Univerzální kolečko				
Snímač okraje				
Laserový snímač vzdálenosti (LDS)				
Linkový laserový snímač				
Vizuální AI snímač				
Snímač koberce				
Snímače změny výšky				
Nabíjecí kontakty na spotřebiči				
Nárazník				
Otvor automatického vyprazdňování na spotřebiči				
Automatický přívod vody na spotřebiči				
Spodní část spotřebiče				
Otvor pro přidávání čističe			Doporučuje se čistit po vyjmutí čističe (láhve)	
Nádoba na prach			Vyčistěte podle potřeby	
Sáček pro sběr prachu			/	6 - 8 týdnů
Mopová utěrka				Každý 1 až 3 měsíce

Poznámka: Četnost výměny se bude lišit v závislosti na používání spotřebiče. Pokud dojde k výjimce v důsledku mimořádných okolností, díly by měly být vyměněny.

Sáček pro sběr prachu

Když je třeba sáček pro sběr prachu vyměnit, v aplikaci se zobrazí upozornění.

1. Zlikvidujte sáček na sběr prachu.

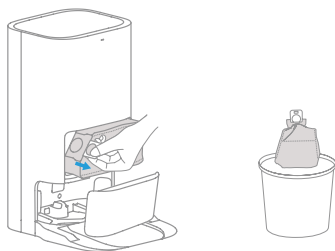

Poznámka: Zatažením rukojeti směrem nahoru sáček utěsníte, aby se zabránilo náhodnému vypadnutí prachu a nečistot.

2. Odstraňte prach a nečistoty z filtru suchou utěrkou.

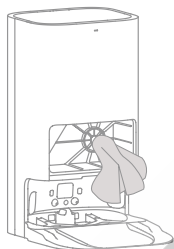

3. Nainstalujte nový sáček pro sběr prachu.

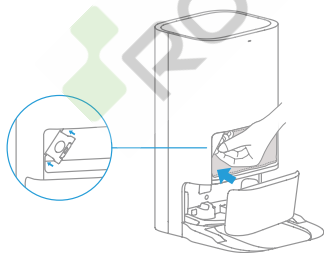

4. Zavřete kryt nádoby na prach.

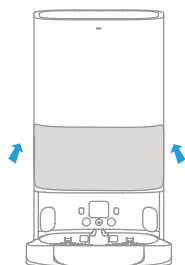

Zásobník na použitou vodu

1. Vyjměte zásobník na použitou vodu, otevřete jeho kryt a vylijte špinavou vodu.

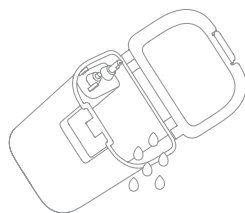

2. Zásobník na použitou vodu opláchněte čistou vodou a pomocí dodaného čistícího kartáče vyčistěte vnitřní stěnu zásobníku na použitou vodu.

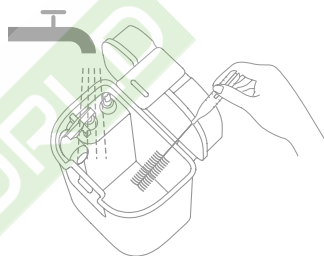

Poznámka: Plovák v zásobníku na použitou vodu je pohyblivá část. Při čištění nevyvíjejte příliš velkou sílu, abyste jej nepoškodili.

Hlavní kartáček

1. Stiskněte spouštku krytu kartáčku směrem dovnitř, abyste demontovali kryt kartáčku a vyjměte kartáček ze spotřebiče.

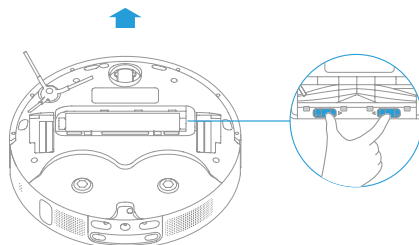
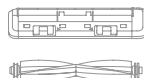

2. Vytáhněte kryty kartáčku, jak je znázorněno na obrázku. Pomocí přiloženého čistícího nástroje odstraňte všechny vlasy zamotané do kartáčku.



Boční kartáček

Vytáhněte a vyčistěte boční kartáček.



Univerzální kolečko

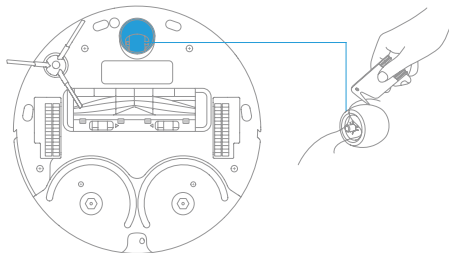

Poznámka:

- Pomocí nástroje, jakým je například malý šroubovák, oddělte osu a gumovou část univerzálního kolečka. Nepoužívejte nadměrnou sílu.
- Univerzální kolečko opláchněte pod tekoucí vodou a po úplném vysušení jej vraťte zpět na své místo.

Nádoba na prach

1. Otevřete kryt spotřebiče a stiskněte sponu nádoby na prach, abyste vyprali nádobu na prach.

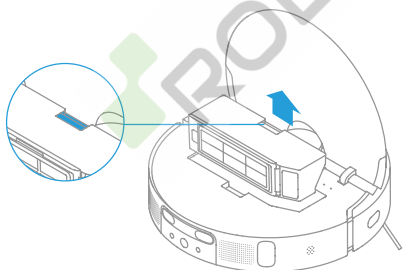

2. Otevřete kryt nádoby a vyprázdňte nádobu tak, jak je znázorněno na obrázku.

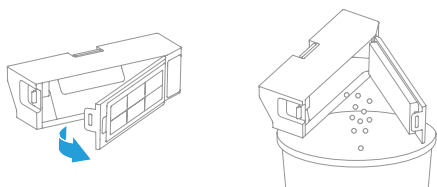

Filtr

1. Vyjměte filtr a jemně poklepejte na jeho košík.

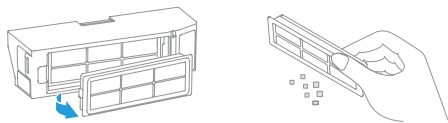

Poznámka: Nepokoušejte se filtr čistit kartáčkem, prstem nebo ostrými předměty, abyste předešli jeho poškození.

2. Před opětovnou instalací opláchněte nádobu na prach a filtr vodou a úplně je vysušte.

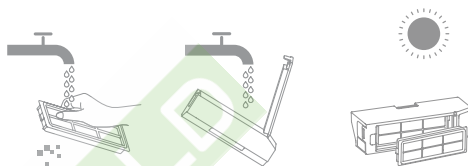

Poznámka:

- Nádobu na prach a filtr opláchněte pouze čistou vodou. Nepoužívejte žádný čisticí prostředek.
- Nádobu na prach a filtr použijte pouze tehdy, když jsou úplně suché.

Snímače spotřebiče a nabíjecí kontakty

Otřete snímače a nabíjecí kontakty spotřebiče měkkou suchou utěrkou:

- Snímače změny výšky a snímač koberce na spodní straně spotřebiče
- Nabíjecí kontakty na zadní straně spotřebiče
- Snímač okraje na boku spotřebiče
- LDS na horní straně spotřebiče
- Nárazník, vizuální AI snímač a linkové laserové snímače na přední straně spotřebiče

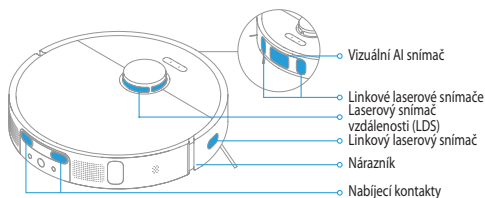

Snímače změny výšky

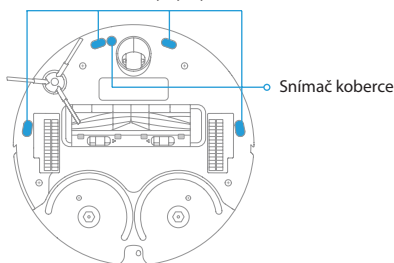

Poznámka: Vlhká tkanina může poškodit citlivé prvky v rámci spotřebiče a základny. K čištění použijte suchou utěrku.

Nabíjecí kontakty

Vyčistěte nabíjecí kontakty a signalizační oblast základny měkkou suchou utěrkou.

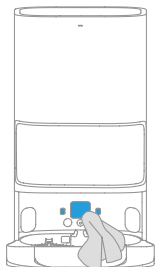

Otvory automatického vyprazdňování

Vyčistěte otvory automatického vyprazdňování spotřebiče a základny měkkou suchou utěrkou.

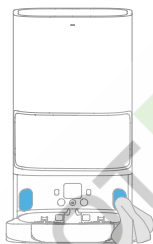
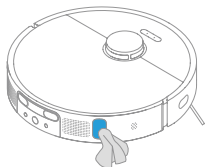

Mopová utěrka

Vyjměte mopovou utěrku z držáku mopové utěrky a vyměňte ji.



Otvor pro přidávání čističe

Pokud je přírodní otvor čističe znečištěný, otřete jej měkkou suchou utěrkou.

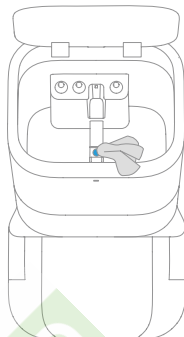

Baterie

Spotřebič obsahuje vysoce výkonnou lithium-iontovou baterii. Ujistěte se, zda zůstane dobře nabitý pro každodenní používání, aby se zachoval optimální výkon baterie. Pokud se spotřebič delší dobu nepoužívá, vypněte jej a uložte. Aby se předešlo poškození způsobenému nadměrným vybitím, spotřebič by se měl nabíjet alespoň jednou za tři měsíce.

ČASTO KLADENÉ OTÁZKY

Problém	Možná příčina a řešení
Spotřebič se nezapne.	<ul style="list-style-type: none"> Úroveň nabití baterie je nízká. Nabijte spotřebič na nabíjecí základně a zkuste to znovu. Teplota baterie je velmi nízká nebo příliš vysoká. Spotřebič se doporučuje provozovat při teplotě mezi 0 °C a 40 °C.
Spotřebič se nenabíjí.	<ul style="list-style-type: none"> Základna není připojena k napájení, zkontrolujte, zda jsou oba konce jejího napájecího kabelu správně zapojeno. Kontakt mezi nabíjecími kontakty na základně a spotřebičem je slabý, vyčistěte nabíjecí kontakty. Zkontrolujte, zda se na konektoru spotřebiče nenachází cizí předmět, a pokud nějaký cizí předmět existuje, odstraňte jej.
Spotřebič se nemůže připojit k Wi-Fi síti.	<ul style="list-style-type: none"> Heslo Wi-Fi sítě není správné. Ujistěte se, zda je heslo používané pro připojení k vaší Wi-Fi síti správné. Spotřebič nepodporuje 5 GHz Wi-Fi připojení. Ujistěte se, zda je spotřebič připojen ke 2,4 GHz Wi-Fi připojení. Wi-Fi signál je slabý. Ujistěte se, zda je robot v oblasti s dobrým pokrytím Wi-Fi signálu. Spotřebič nemusí být připraven ke konfiguraci. Ukončete a znovu vstupte do aplikace a pak to zkuste znovu podle pokynů.
Spotřebič se nevrátí do základny.	<ul style="list-style-type: none"> Základna je odpojena od napájení nebo přesunuta, když na ní spotřebič není. Okolo základny je velmi mnoho překážek. Umístěte základnu na otevřenější místo. Pohyb spotřebiče může způsobit, že se změní jeho poloha a pokud opětovně umístění selže, znovu vytvoří mapu. Pokud je spotřebič velmi daleko od základny, nemusí být schopen se sám automaticky vrátit, v takovém případě budete muset spotřebič na základnu umístit manuálně. Otřete signalizační oblast na základně, abyste odstranili prach nebo nečistoty.
Spotřebič uvízl před základnou a nemůže se k ní vrátit.	<ul style="list-style-type: none"> Odstraňte všechny překážky do 0,5 m na levé a pravé straně nebo do 1,5 m před základnou, abyste zabránili zablokování spotřebiče. Cesta pro návrat k nabíjení je zablokována, např. dveře jsou zavřené. Spotřebič může uklouznout, pokud je podlaha před základnou velmi mokrá. Pokud je tomu tak, před dalším pokusem odstraňte přebytečnou vodu. Doporučuje se přesunout základnu na jiné místo a zkusit to znovu.
Spotřebič se nevypne.	<ul style="list-style-type: none"> Spotřebič nelze vypnout, když se nabíjí. Doporučuje se přesunout spotřebič ze základny a poté jej vypnout stisknutím a podržením vypínače na tři sekundy. Pokud nelze spotřebič vypnout provedením kroku 1, stiskněte a podržte tlačítko  na 10 sekund, aby se spotřebič vypnul vynuceně. Pokud problém přetrvává, kontaktujte servisní středisko.
Rychlost nabíjení je nízká.	<ul style="list-style-type: none"> Úplné nabití spotřebiče trvá přibližně 6 hodin, když je jeho baterie téměř vybitá. Pokud provozujete spotřebič při teplotách mimo určený rozsah, rychlost nabíjení se automaticky zpomalí, aby se prodloužila životnost baterie. Nabíjecí kontakty na spotřebiči i na základně mohou být znečištěny, otřete je suchou utěrkou.
Během provozu spotřebiče se zvyšuje hluk.	<ul style="list-style-type: none"> Zkontrolujte, zda není ucpaný filtr nádoby na prach. Pokud ano, vyčistěte jej nebo vyměňte. V hlavním kartáčku nebo v nádobě na prach se mohl zachytit tvrdý předmět. Zkontrolujte a odstraňte všechny tvrdé předměty. Hlavní kartáček nebo boční kartáček se mohou zamotat. Zkontrolujte a odstraňte všechny cizí předměty. Přepněte režim vysávání na Standardní nebo Tichý.
Spotřebič se pohybuje, aniž by sledoval nastavenou trasu.	<ul style="list-style-type: none"> Před použitím spotřebiče byste měli uspořádat předměty, jako jsou napájecí kabely a pantofle. Práce na mokřém kluzkém povrchu způsobuje prokluz hlavního kolečka. Před použitím spotřebiče se doporučuje vysušit mokrá místa. Linkové laserové snímače a vizuální AI snímač na spotřebiči otřete čistou měkkou utěrkou, aby byly čisté a bez překážek.

Problém	Možná příčina a řešení
Spotřebič vynechá místnosti, které se mají uklidit.	<ul style="list-style-type: none"> • Ujistěte se, zda jsou dveře místností, které se mají čistit, otevřené. • Zkontrolujte, zda u dveří místnosti není práh vyšší než 2 cm. Spotřebič nemůže přejet přes vysoké prahy nebo schody. • Místo před místností, která se má čistit, je mokré a kluzké, což způsobuje, že spotřebič klouže a pracuje abnormálně. Před použitím spotřebiče se doporučuje podlahu vysušit.
Spotřebič po nabití nebude pokračovat v úklidu.	<ul style="list-style-type: none"> • Ujistěte se, zda spotřebič není nastaven na režim „Nerušit“ (DND), který mu zabrání v úklidu. • Spotřebič nebude pokračovat v úklidu poté, co jej manuálně vrátíte do základny, aby se nabil, což zahrnuje manuální umístění spotřebiče na základnu nebo odeslání spotřebiče k nabíjení prostřednictvím aplikace nebo samotného spotřebiče.
Spotřebič nereaguje na mačkání tlačítek na základně.	Spotřebič může být mimo dosah bezdrátové základny. Vratte spotřebič na základnu manuálně nebo jej vraťte pomocí aplikace.
Základna nemůže automaticky vyprázdnit nádobu na prach.	<ul style="list-style-type: none"> • Zkontrolujte, zda není sáček na sběr prachu v nádobě na prach plný. • Pokud sáček pro sběr prachu není plný, zkontrolujte, zda nejsou nějaké překážky ve větracích otvorech spotřebiče, základny nebo nádoby na prach. Pokud je tomu tak, včas vyčistěte zablokovanou část.
Hladina vody v mycí desce je abnormální.	<ul style="list-style-type: none"> • Vyjměte mycí desku a zkontrolujte, zda není ucpaný odtok odpadní vody a vyčistěte ji. • Jemně zatlačte na zásobník na použitou vodu, abyste se ujistili, zda je správně nainstalován. • Zkontrolujte, zda těsnění na zásobníku na použitou vodu není uvolněné nebo není špatně nainstalováno a je-li tomu tak, ručně jej upravte. Pokud problém přetrvává, kontaktujte tým servisního střediska. • Zkontrolujte čistič. Nepřidávejte jinou tekutinu než oficiálně schválený čisticí prostředek.

TECHNICKÉ ÚDAJE

Spotřebič

Model	RLS6LADC
Doba nabíjení	Přibližně 6 hodin
Jmenovité napětí	14,4 V ---
Jmenovitý výkon	75 W
Provozní frekvence	2400 - 2483,5 MHz
Maximální výstupní výkon	< 20 dBm

Základňa

Model	RCS9
Jmenovitý vstup	220 - 240 V ~ 50 - 60 Hz
Jmenovitý výstup	20 V --- 2 A
Výkon (během vyprazdňování prachu)	1000 W
Výkon (během čištění)	55 W
Výkon (sušení a nabíjení)	78 W

Za normálních podmínek používání by toto zařízení mělo být mezi anténou a tělem uživatele ve vzdálenosti nejméně 20 cm.

Informace o WEEE



Všechny produkty označené tímto symbolem jsou odpadní elektrická a elektronická zařízení (WEEE podle směrnice 2012/19/EU), která by se neměla míchat s netříděným domovním odpadem. Namísto toho byste měli chránit lidské zdraví a životní prostředí tím, že své odpadní zařízení předáte na určené sběrné místo k recyklaci odpadních elektrických a elektronických zařízení, které určí místní samospráva. Správná likvidace a recyklace pomůže předcházet možným negativním vlivům na životní prostředí a lidské zdraví. Chcete-li získat další informace o umístění, jakož i o podmínkách takových sběrných míst, kontaktujte instalátéra nebo místní úřady.

Slovo „dreame“ je zkratkou společnosti Dreame Technology Co., Ltd. a jejich dceřiných společností v Číně. Je to přepis čínského názvu společnosti, 追觅; který znamená snahu o dokonalost v každém úsilí a odráží vizi společnosti o neustálém pronásledování, průzkumu a hledání v oblasti technologií.



Pro další podporu nás kontaktujte na aftersales@dreame.tech
Webová stránka: <https://global.dreametech.com>
Výrobce: Dreame Trading (Tianjin) Co., Ltd.
Vyrobeno v Číně

Informace pro uživatele k likvidaci elektrických a elektronických zařízení (domácnosti)



Tento symbol na produktech anebo v průvodních dokumentech znamená, že použité elektrické a elektronické výrobky nesmí být přidány do běžného komunálního odpadu.

Ke správné likvidaci, obnově a recyklaci doručte tyto výrobky na určená sběrná místa, kde budou přijata zdarma. Alternativně v některých zemích můžete vrátit své výrobky místnímu prodejci při koupi ekvivalentního nového produktu.

Správnou likvidací tohoto produktu pomůžete zachovat cenné přírodní zdroje a napomáháte prevenci potenciálních negativních dopadů na životní prostředí a lidské zdraví, což by mohly být důsledky nesprávné likvidace odpadů. Další podrobnosti si vyžádejte od místního úřadu nebo nejbližšího sběrného místa.

Při nesprávné likvidaci tohoto druhu odpadu mohou být v souladu s národními předpisy uděleny pokuty.

Pro podnikové uživatele v zemích Evropské unie

Chcete-li likvidovat elektrická a elektronická zařízení, vyžádejte si potřebné informace od svého prodejce nebo dodavatele.

Informace k likvidaci v ostatních zemích mimo Evropskou unii

Tento symbol je platný jen v Evropské unii.

Chcete-li tento výrobek zlikvidovat, vyžádejte si potřebné informace o správném způsobu likvidace od místních úřadů nebo od svého prodejce.