

# dyson v15s detect submarine

SV12.JN.00000.PN.000000-0G-00.00.00.00  
VERSION NO.01

## Návod k použití

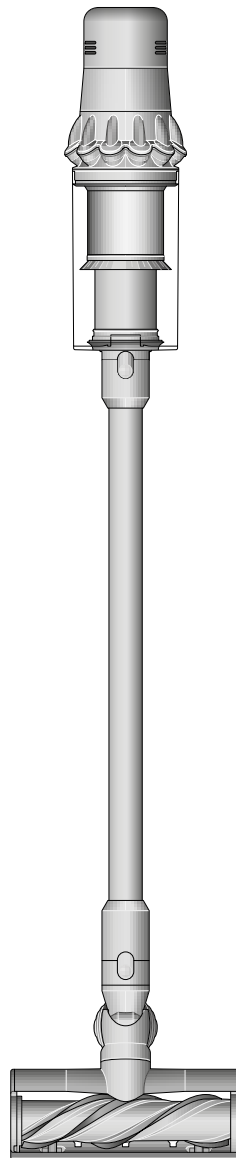

### Obsah

Součásti spotřebiče

Začínáme

LCD displej

Péče o podlahy

Čištění podlahové hubice

Dyson Submarine™ s mokrým rotačním kartáčem

Používání podlahové hubice

Dyson Submarine™ s mokrým rotačním kartáčem

Nabíjení spotřebiče

Výměna akumulátoru

Vysypávání sběrné nádoby

Čištění sběrné nádoby

Uvolňování ucpání

Odstraňování nečistot a blokujících předmětů z podlahové hubice

Digital Motorbar™

Odstraňování uvízlých blokujících předmětů z hubice s kónickým kartáčem

Mytí filtrační jednotky

Čištění a mytí rotačního kartáče podlahové hubice Fluffy Optic™

Čištění hubic

Péče o spotřebič

# Součásti spotřebiče

Spotřebič je dodáván s jednou nebo s více z těchto podlahových hubic. Ne všechny hubice jsou součástí dodávky.

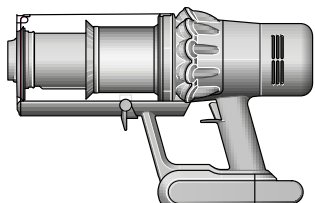

**Tělo vysavače s akumulátorem**

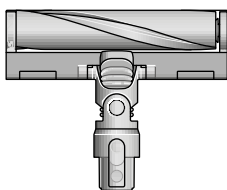

**Podlahová hubice Fluffy Optic™**

Podlahová hubice Fluffy Optic™ zviditelňuje neviditelný prach na tvrdých podlahách.

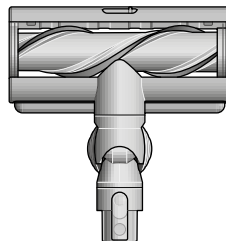

**Podlahová hubice Digital Motorbar™**

Dyson DLS™ technologie monitoruje odpor rotačního kartáče a upravuje výkon pro různé typy podlah. Integrované zuby automaticky odstraňují namotané vlasy z rotačního kartáče během vysávání.

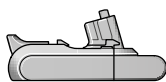

**Vyměnitelný akumulátor**



**Trubice**



**Nabíječka**

Nabíjí vysavač v/nebo mimo úchyt na stěnu.

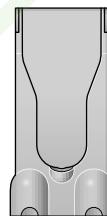

**Úchyt na stěnu**

Vysavač Dyson zapadne do nabíjecího úchytu na stěnu, aby byl připraven pro další úklid.

Některé hubice nemusí být součástí dodávky.

Další hubice můžete zakoupit na [www.dyson.cz](http://www.dyson.cz).



**Kombinovaná hubice**

Dvě hubice v jedné – se širokou štěrbinou i s kartáčem. Rychlé přepínání mezi čištěním a vysáváním prachu všude v domácnosti nebo v interiéru automobilu.



**Štěrbínová hubice**

Navržena pro precizní úklid složitých koutů a uvnitř obtížně dostupných úzkých prostor.



**Prodlužovací hadice**

Pružně prodlouží dosah jakéhokoliv nástavce až o 61 cm, pro úklid vysoko nahoře i dole a všude v domácnosti nebo interiéru automobilu.

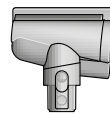

**Hubice s kónickým kartáčem**

Vlasy nezůstávají namotané na kónicky tvarovaném kartáči, ale postupně se svinou a nasají do sběrné nádoby. Poháněná motorem, vhodná pro menší prostory.

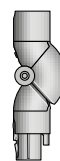

**Adaptér pro vysávání pod nábytkem**

Zalomí se pro pohodlný přístup. Navržený pro úklid hlouběji pod nízkým nábytkem zalomením trubice v úhlu až 90°.



**LED svítící štěrbinová hubice**

Štěrbínová hubice s LED osvětlením nalezne uplatnění v temných úzkých prostorách, kde uvidíte, co uklízíte.



**Jemný mini kartáč na prach**

Okraje hubice jsou lemovány měkkými nylonovými štětinami pro šetrné vysávání jemného prachu z choulostivých předmětů a povrchů.



**Kartáč na odolné nečistoty**

Tuhé nylonové štětiny uvolňují hluboko usazené nečistoty z hrubých koberců, míst s vysokou zátěží a interiérů automobilů.



**Adaptér pro vysávání povrchů nad hlavou**

Lze natočit do různých poloh a úhlů pro úklid vysoko umístěných povrchů. Hodí se k jakékoli kompatibilní hubici pro efektivní úklid v těžko přístupných a výše položených místech vaší domácnosti.

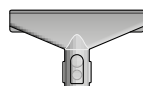

**Hubice na čalounění a matrace**

Odstraňuje prach, nečistoty a alergy z matrací a čalounění.



**Úchyt pro uložení příslušenství**

Úchyt k trubici vysavače pro uchycení hubic.

# Začínáme

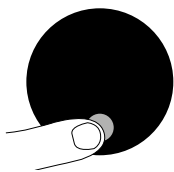

## Výkonové režimy

Spotřebič má tři výkonové režimy pro různé potřeby. Rychle přepínáte výkonové režimy použitím jediného tlačítka Volba.



## EKO režim

Maximální doba chodu pro déle trvající úklid celé domácnosti.



## Režim Auto a Střední režim

Optimální vyvážení výkonu a doby chodu. Připojením podlahové hubice nebo hubice s kónickým kartáčem se aktivuje režim Auto. Sací výkon se automaticky upraví podle množství nečistot.



## Režim Boost - maximální výkon

Navržený pro intenzivní lokální vysávání hluboko usazených nečistot.

Nedívejte se přímo do paprsku.

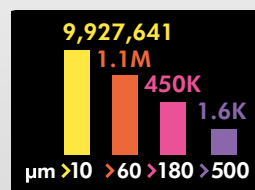
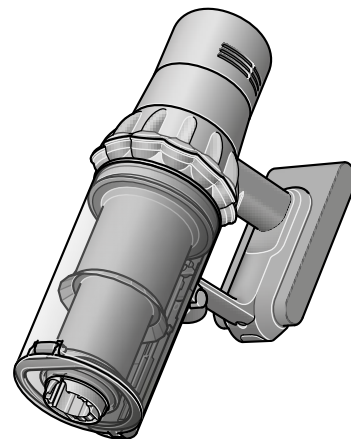
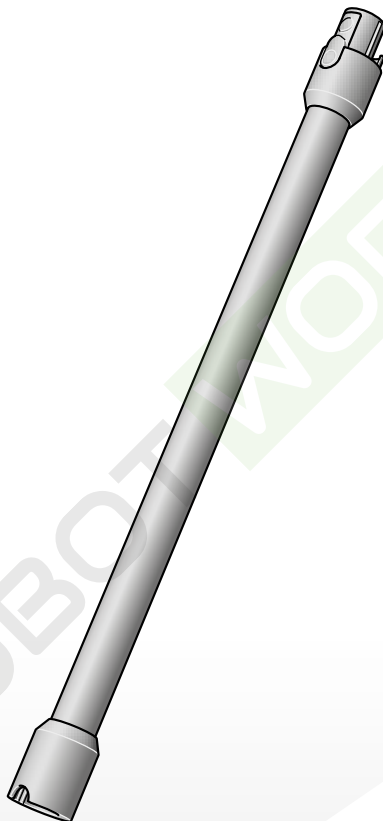
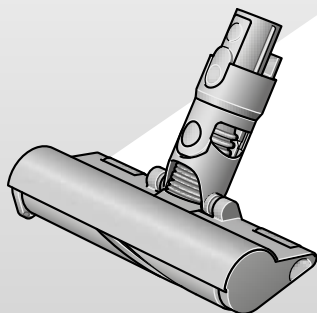

## Měření mikroskopických prachových částic

Piezoelektrický senzor nepřetržitě měří a počítá prachové částice na vstupu sběrné nádoby. Při připojení podlahové hubice nebo hubice s kónickým kartáčem a použití režimu Auto se automaticky zvýší sací výkon, bude-li to potřeba.

# LCD displej

LCD displej zobrazuje informace o počtu částic a výkonu, zvoleném režimu, zbývajícím době chodu, údržbě filtru a o případných blokujících předmětech.

## Menu nastavení

Ovládání nastavení spotřebiče použitím tlačítka Volba. Pro vstup do Menu nastavení, stlačte a podržte stlačené tlačítko Volba, dokud se nezobrazí nabídka. Stláčením tlačítka Volba procházejte dostupnými možnostmi.

## Počítání částic a graf

Volba zapnutí a vypnutí měření a počítání částic. Vypnutí měření a počítání částic ukončí automatické nastavení sacího výkonu spotřebiče a vypne graf.

Automatické rozpoznávání mezi hladkými tvrdými podlahami a koberci zůstane při použití podlahové hubice Digital Motorbar™ zachováno.

## Nastavení citlivosti reaktivního sacího výkonu.

Použijte tlačítko Volba pro změnu citlivosti počítání částic. To změní způsob, jakým bude spotřebič reagovat na prachové částice.

Pro další informace a podporu spotřebiče navštivte naše webové stránky: [www.dyson.com/support](http://www.dyson.com/support)

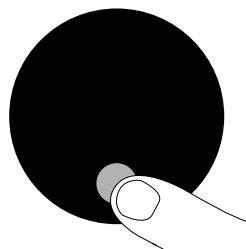

## Změna jazyka

Pro změnu jazyka, stlačte a podržte stlačené tlačítko Volba, dokud se nezobrazí seznam dostupných jazyků. Uvolněte tlačítko Volba.

Stláčením tlačítka Volba procházejte seznamem dostupných jazyků až k vámi preferovanému jazyku. Stlačte a podržte stlačené tlačítko Volba, dokud neskončí odpočítávání.

U vámi zvoleného jazyka se na displeji zobrazí zelený zaškrtnávací symbol a nastavení je dokončeno.

Pro přerušení volby uvolněte tlačítko Volba během odpočítávání.



## Změna nastavení výstražných znamení

Můžete vypnout varovná znamení prostřednictvím pulzování motoru. Pokud bude spotřebič vyžadovat vaši pozornost, nebude vydávat varovná znamení prostřednictvím pulzování motoru, ale varovná informace týkající se doby chodu bude i nadále zobrazována na LCD displeji.

Vypnutí varovných znamení nevypne varování pulzováním motoru v případě ucpání blokujícím předmětem. To je proto, aby se zabránilo poškození spotřebiče a abyste odstranili veškeré blokující předměty.

Stláčením tlačítka Volba procházejte položkami nabídky. Zvolte "Alerts" (Upozornění).

Procházením zvolte Zapnuto nebo Vypnuto. Podržte stlačené tlačítko Volba, dokud neskončí odpočítávání a na obrazovce displeje se nezobrazí zelený zaškrtnávací symbol. Pro přerušení volby uvolněte tlačítko Volba během odpočítávání.

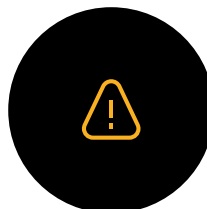

### Odpočítávání doby chodu

Pokud potřebuje akumulátor dobít, motor spotřebiče třikrát zapulzuje a na displeji se zobrazí ikona krátké doby chodu.

Pokud je akumulátor vybitý, zobrazí se na displeji červená varovná ikona.

Je-li zapnuto počítání částic a graf, ikona krátké doby chodu bude žlutá a v maximálním režimu Boost bude červená.

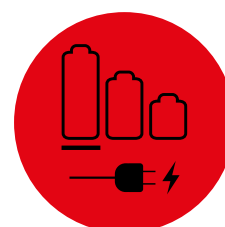
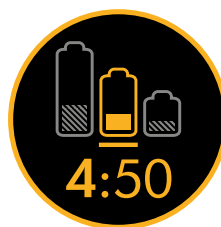

### Kondice akumulátoru

Abyste získali nejlepší výkon a životnost akumulátoru, používejte režim EKO nebo Auto/Střední.



### Varovná znamení

Varovná znamení, která můžete vidět jsou:

Fully charge before first use – Před prvním použitím plně nabijte akumulátor.

Airways Blocked – Ucpání – spotřebič je někde ucpáný. Je potřeba odstranit uvízlý blokující předmět. Postupujte podle kapitoly Uvolňování ucpání.

Filter not sealed – Filtr není utěsněn – filtr není správně nasazen nebo je nutné jej vyčistit. Postupuje podle kapitoly Mytí filtrační jednotky.

Filter needs cleaning – Filtr vyžaduje vyčistit. Postupuje podle kapitoly Mytí filtrační jednotky



### Opuštění menu nastavení

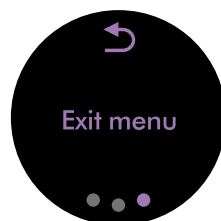

# Péče o podlahy

Zkontrolujte, zda je spodní strana podlahové hubice nebo nástavce čistá a bez cizích předmětů, které by mohly způsobit poškození.

Než začnete vysávat podlahu, rohože nebo koberce, přečtěte si doporučení pro čištění, která uvádí výrobce podlahové krytiny.

Kartáč spotřebiče může poškodit některé druhy koberců a podlah. Některé koberce se mohou při vysávání s použitím rotujícího kartáče třepit. Jestliže se to stane, doporučujeme vysávat bez hubice s motorovým rotačním kartáčem a konzultovat to s výrobcem podlahové krytiny.

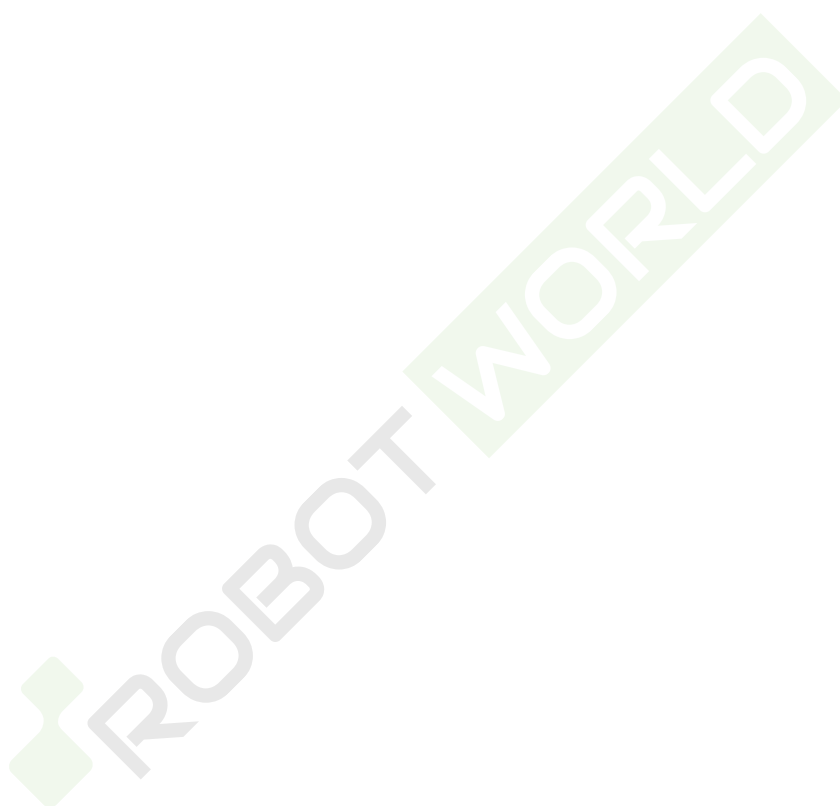

# Čištění podlahové hubice Dyson Submarine™ s mokrým rotačním kartáčem

## Krok 1

Vypněte spotřebič a sejměte podlahovou hubici Dyson Submarine™ s mokrým rotačním kartáčem z trubice.

Okamžitě ji vložte do odkapávací misky, abyste zabránili znečištění odkapávací špinavou vodou.

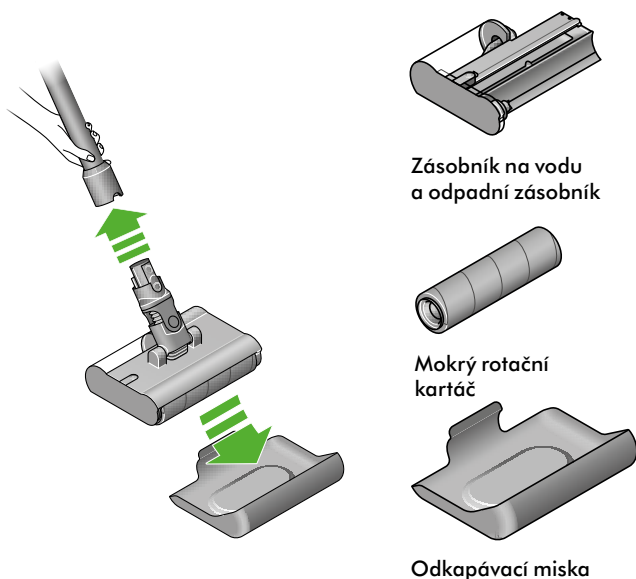

## Krok 2

Držte hubici s mokrým rotačním kartáčem v odkapávací misce ve vodorovné poloze.

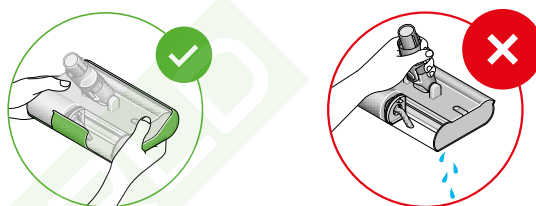

## Krok 3

Držte hubici s mokrým rotačním kartáčem nad umyvadlem. Vyjměte ji z odkapávací misky.

Držte ji za okraje a stlačte červené uvolňovací tlačítko. Vysuňte vyjímatelnou kazetu z těla podlahové hubice.

Sejměte červený uzávěr nádržky na špinavou vodu a vyprázdněte obsah odpadního zásobníku.

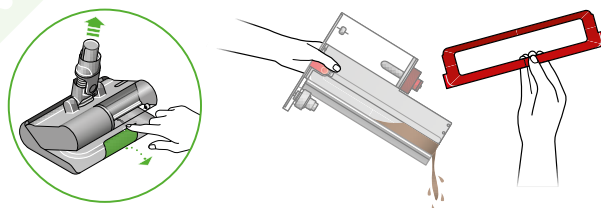

## Krok 4

Zabraňte, aby se voda dostala na krk a přípojovací konektor hubice mohlo by to poškodit připojení k trubici.

Rozložte hubici Submarine™ s mokrým rotačním kartáčem. Každou část hubice s mokrým rotačním kartáčem umyjte vodou a domácím antibakteriálním roztokem zředěným podle poměru doporučeného výrobcem.

Zbylou vodu ze zásobníku na vodu vylijte.

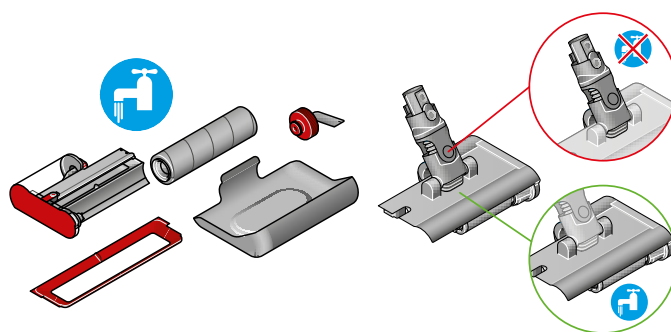

## Krok 5

Mokrý rotační kartáč nechejte uschnout v teplém, dobře větraném prostoru. Z hlavního těla podlahové hubice, z odpadního zásobníku i ze zásobníku na vodu setřete utěrkou nečistoty a přebytečnou vodu.

Abyste zachovali výkon spotřebiče, doporučujeme měnit mokrý rotační kartáč každých šest měsíců, v závislosti na tom, jak často jej používáte.

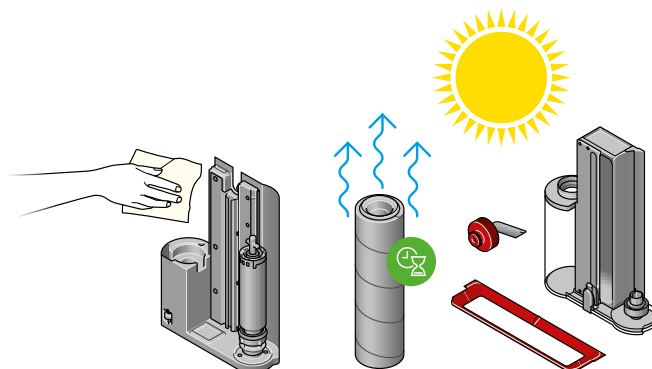

# Používání podlahové hubice Dyson Submarine™ s mokrým rotačním kartáčem

## Krok 1

Podržte hubici s mokrým rotačním kartáčem za okraje, stlačte červené uvolňovací tlačítko a vysuňte vyjímatelnou kazetu z hlavního těla hubice.

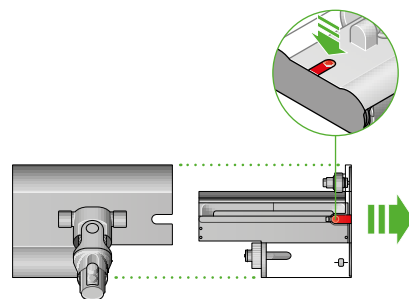

## Krok 2

Odšroubujte víčko zásobníku na vodu.

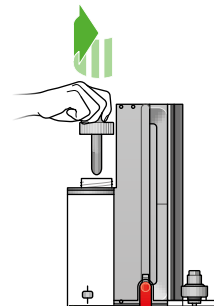

## Krok 3

Naplňte zásobník na vodu čistou vodou až po rysku MAX.

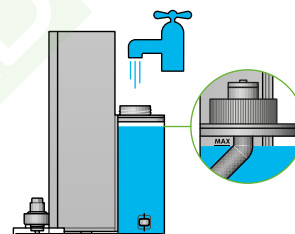

## Krok 4

Nasadte zpět víčko na zásobník na vodu a bezpečně jej zašroubujte.

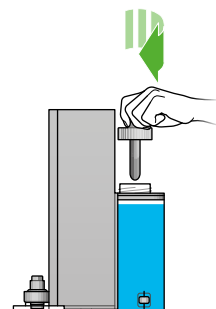

## Krok 5

Nasuňte odpadní zásobník a zásobník na vodu zpět na hlavní tělo hubice dokud neuslyšíte cvaknutí. Nasadte hubici s mokrým rotačním kartáčem na trubici vysavače.

Na LCD displeji se zobrazí aktuální stav nabití akumulátoru v procentech. Mokrý čištění můžete provádět až do vyčerpání vody v zásobníku na vodu nebo do vybití akumulátoru. Chcete-li pokračovat v mokrému čištění, jednoduše vyprázdněte odpadní zásobník, doplňte zásobník na vodu a pokračujte v mokrému čištění.

S prázdným zásobníkem na vodu nečistěte na mokro, aby nedošlo k přehřátí motoru.

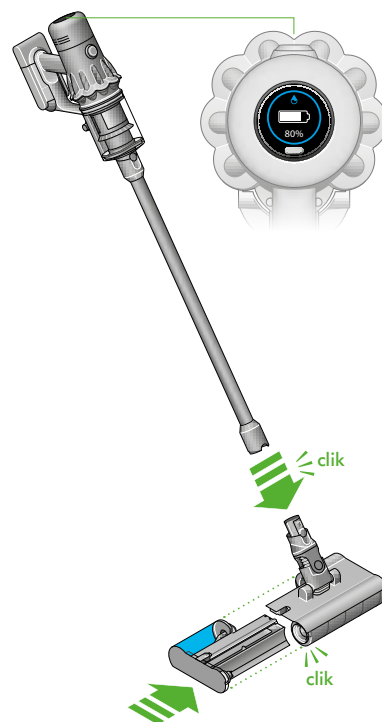



# Nabíjení spotřebiče

Před prvním použitím nového spotřebiče a po každém úklidu je důležité plně nabít akumulátor. To je z toho důvodu, že akumulátor a monitorovací systémový algoritmus se časem "učí" a úplné nabíjení akumulátoru spotřebiče jím pomáhá v přesnějším výpočtu zbývajících doby chodu.

Připojte nabíječku buďto přímo nebo přes úchyt na stěnu.

Modré LED po obou stranách akumulátoru budou během nabíjení blikat.

Jakmile dojde k úplnému nabití akumulátoru, obě LED budou po dobu 5 sekund svítit.

Akumulátor je plně nabitý, pokud displej zobrazuje 100 %.

Pokud je okolní teplota nižší než 5°C nebude spotřebič pracovat ani se nabíjet. To je z důvodu ochrany motoru a akumulátoru.

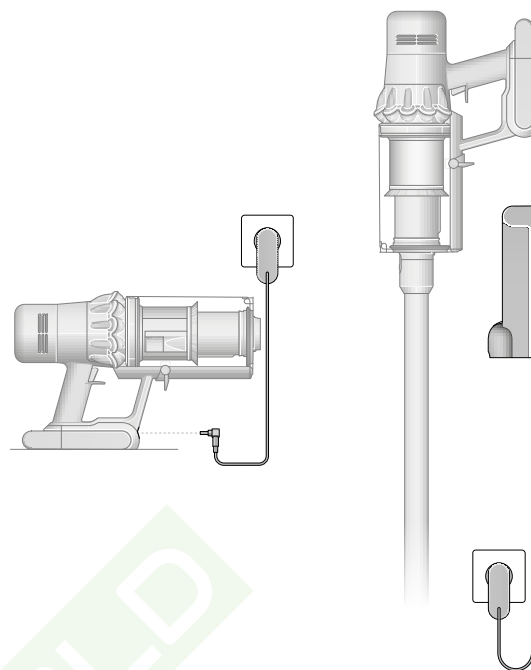

## Výměna akumulátoru

Pokud máte další výměnné akumulátory, doporučujeme akumulátory střídavě používat pro zachování jejich rovnoměrného výkonu.

### Vyjmutí akumulátoru

Podpřete akumulátor rukou, stlačte tlačítko uvolnění akumulátoru a vysuňte akumulátor ze spotřebiče.

Nabijte akumulátor.

### Opětovné vložení akumulátoru

Přiložte akumulátor k madlu a zasuňte jej. Silněji na něj přitlačte, dokud nezacvakne na místo.

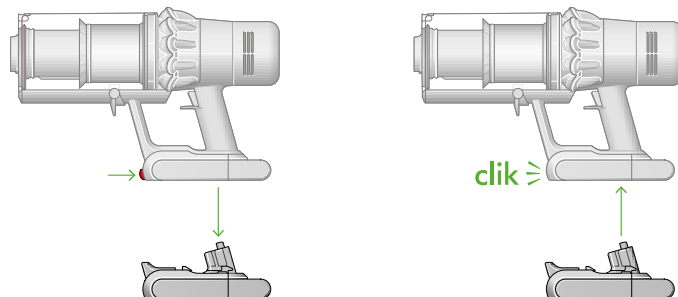

# Vysypávání sběrné nádoby

Sběrnou nádobu vysypte, jakmile nečistoty dosáhnou značky MAX – nádobu nenechte přeplnit. Používání spotřebiče, když jsou nečistoty nad úroveň MAX, může ovlivnit jeho výkon a vyžadovat častější čištění filtru.

Přeplňování sběrné nádoby může způsobit nepřesné počítání a zobrazení grafu částic.

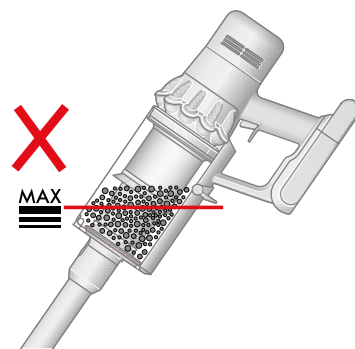

## Sejmutí trubice

Stlačte červené uvolňovací tlačítko na horním konci trubice a vysuňte trubici ze sběrné nádoby.

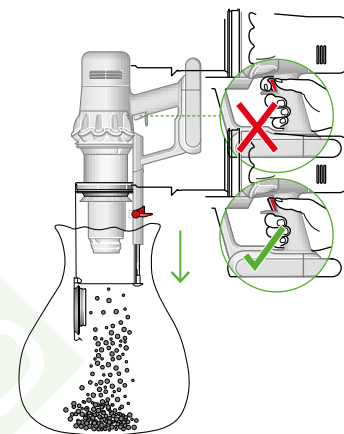

## Vysypání nečistot

Držte spotřebič nad odpadkovým košem a miřte jím směrem dolů.

Silněji směrem dolů zatlačte na červené uvolňovací tlačítko sběrné nádoby. Sběrná nádoba se posune dolů, přitom svým pohybem setře nečistoty z mřížky bloku cyklonu a ve spodní poloze se otevře víko dna sběrné nádoby.

Víko dna sběrné nádoby se neotevře, pokud není červené uvolňovací tlačítko stlačeno po celou dobu pohybu až dolů.

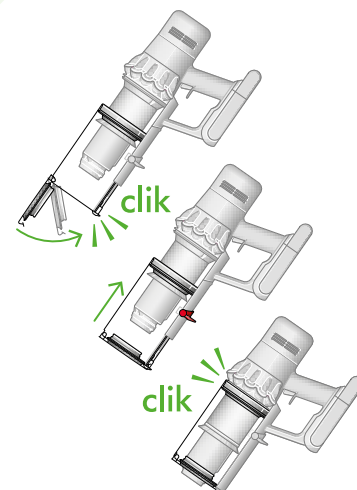

## Minimalizace kontaktu s prachem

Při vyprazdňování zasuňte spodní konec sběrné nádoby do prachotěsného sáčku a utěsněte jej. Vyprázdněte sběrnou nádobu do sáčku, opatrně ji z něj vyjměte, sáček utěsněte a vyhoďte.

## Uzavření sběrné nádoby

Tlačte na víko dna sběrné nádoby směrem nahoru, dokud sběrná nádoba a víko dna nádoby nezaklapnou na místo.

# Čištění sběrné nádoby

## Uvolnění sběrné nádoby

Pokud je nutné vyčistit sběrnou nádobu, postupujte podle pokynů v části "Vysypávání sběrné nádoby".

Stlačením malého červeného tlačítka vedle vodící lišty na sběrné nádobě uvolníte nádobu a tahem dolů ji sejmete z vodící lišty.

K čištění sběrné nádoby používejte pouze vlhkou utěrku, která nepouští vlákna.

Před opětovným nasazením se přesvědčte, že sběrná nádoba a těsnění jsou zcela suché.

## Opětovné nasazení sběrné nádoby

Nasuňte vodící drážku na sběrné nádobě do drážek na vodící liště na hlavním těle spotřebiče.

Sběrnou nádobu zavřete tak, že zatlačíte její víko dna nahoru, dokud sběrná nádoba a víko dna nádoby nezaklapnou na místo.

Sběrná nádoba se nesmí umývat v myčce na nádobí a nedoporučuje se při jejím čištění používat čisticí prostředky, leštidla a osvěžovače vzduchu, protože by mohlo dojít k poškození spotřebiče.

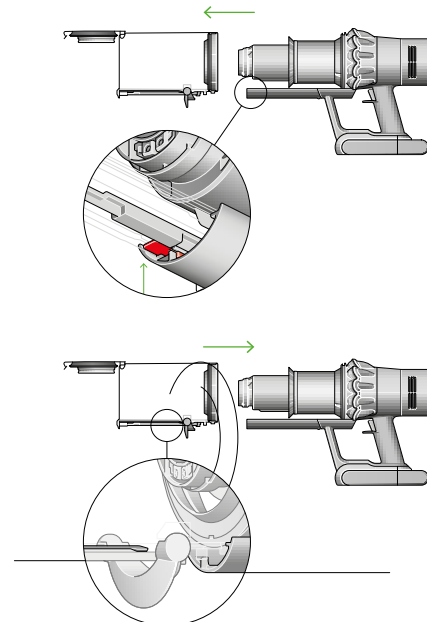

# Uvolňování ucpání

Před hledáním uvízlých blokujících předmětů a nečistot odpojte nabíječku od spotřebiče. Dávejte pozor, abyste nestiskli spouštěcí tlačítko a abyste se neporanili o ostré předměty.

Před hledáním uvízlých blokujících předmětů a nečistot nechejte spotřebič vychladnout.

Při hledání uvízlých blokujících předmětů a nečistot spotřebič nepoužívejte. Mohlo by dojít ke zranění.

Pokud spotřebič detekuje ucpání uvízlým blokujícím předmětem, začne motor pulzovat a vy nebudete moci spotřebič používat, dokud nebude ucpání odstraněno.

Pokud se pokusíte používat spotřebič, když motor pulzuje, automaticky se vypne.

## Kontrola hlavního těla

Sejměte sběrnou nádobu a zkontrolujte hlavní tělo spotřebiče, zda někde nedošlo k ucpání uvízlých blokujícím předmětem.

Před opětovným použitím spotřebiče se ujistěte, že všechny uvízlé blokující předměty byly odstraněny, a že všechny části jsou opět na svých místech.

## Kontrola trubice a podlahové hubice

Zkontrolujte trubici, zda ji něco neblokuje.

Zkontrolujte podlahovou hubici, zda ji něco neblokuje. Bude-li to nutné, postupujte podle instrukcí a sejměte rotační kartáč.

## Opětovné sestavení spotřebiče

Před použitím spotřebiče vraťte všechny části opět na své místo.

Na odstraňování uvízlých blokujících předmětů se záruka nevztahuje.

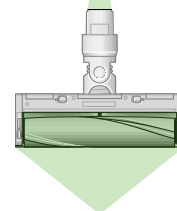
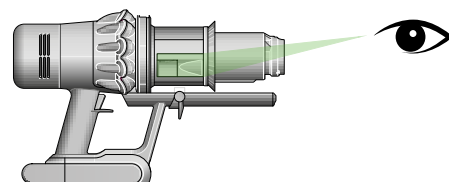
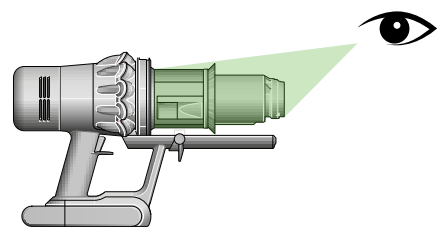

# Odstraňování nečistot a blokujících předmětů z podlahové hubice Digital Motorbar™

Rotační kartáč podlahové hubice Digital Motorbar™ není omyvatelný.  
Pro zajištění optimálního výkonu, pravidelně kontrolujte rotační kartáč a odstraňujte veškeré nečistoty a uvízlé blokující předměty.

Ujistěte se, že nabíječka je odpojena od spotřebiče a dejte pozor, abyste nestiskli spouštěcí tlačítko.

## Vyjmutí rotačního kartáče

Žádnou část spotřebiče nekládejte do myčky na nádobí ani nepoužívejte žádné čisticí prostředky, leštiidla nebo osvěžovače vzduchu.

Stlačte tlačítko na konci trubice pro uvolnění podlahové hubice.  
Otočte podlahovou hubici spodní stranou vzhůru.

Pro odjištění koncovky použijte minci.

Otočte koncovkou a sejměte ji z rotačního kartáče.

Koncovku nemyjte ani nenamáčejte. Vysuňte rotační kartáč z podlahové hubice.

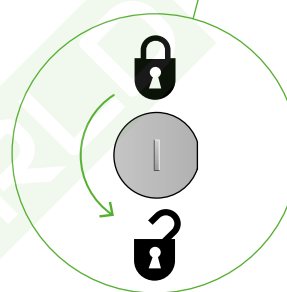
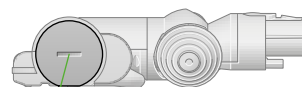

## Hledání nečistot a uvízlých blokujících předmětů

Odstraňte veškeré nečistoty z rotačního kartáče.

Zkontrolujte vnitřek podlahové hubice a odstraňte veškeré nečistoty a uvízlé blokující předměty.

Podlahová hubice Digital Motorbar™ ani její rotační kartáč nejsou omyvatelné.  
Otřete vlhkou utěrkou, která nepouští vlákna.

Žádnou část spotřebiče nekládejte do myčky na nádobí ani nepoužívejte žádné čisticí prostředky, leštiidla nebo osvěžovače vzduchu.

## Opětovné vložení rotačního kartáče

Nasadte koncovku zpět na rotační kartáč a nasuňte jej zpět do podlahové hubice.

Otočte koncovkou do polohy zajištěno. Podlahová hubice není omyvatelná.

Lze ji otírat pouze vlhkou utěrkou, která nepouští vlákna.

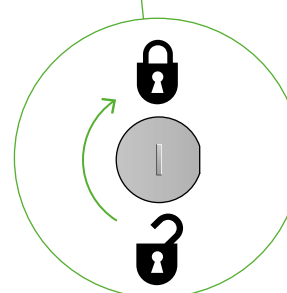
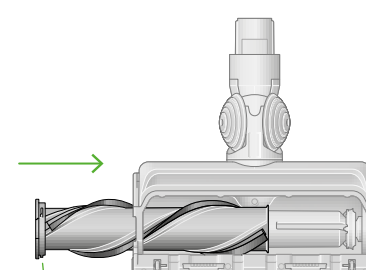

# Odstraňování uvízlých blokujících předmětů z hubice s kónickým kartáčem

Hubice s kónickým kartáčem nemá omyvatelný rotační kartáč. Pro zajištění optimálního výkonu, pravidelně kontrolujte rotační kartáč a odstraňujte veškeré nečistoty a uvízlé blokující předměty.

Ujistěte se, že nabíječka je odpojena od spotřebiče a dejte pozor, abyste nestiskli spouštěcí tlačítko.

## Sejmutí krytu a rotačního kartáče

Sejměte hubici s kónickým kartáčem z trubice nebo ze spotřebiče.

Zatlačte na spodní desku. Stlačení červené páčky dolů uvolní kryt hubice.

Tahem sejměte kryt hubice.

## Hledání nečistot a uvízlých blokujících předmětů

Silněji zatáhněte za rotační kartáč a vysuňte jej z hubice.

Zkontrolujte a odstraňte veškeré nečistoty a uvízlé blokující předměty ze všech tří částí hubice s kónickým kartáčem.

Hubice s kónickým kartáčem není omyvatelná. Očistěte vlhkou utěrkou, která nepouští vlákna.

Žádnou část spotřebiče nevkládejte do myčky na nádobí ani nepoužívejte žádné čisticí prostředky, leštidla nebo osvěžovače vzduchu.

## Opětovné složení hubice s kónickým kartáčem

Rotační kartáč nasuňte zpět na místo a silněji zatlačte, dokud nezacvakne.

Zkontrolujete, zda je červená páčka v poloze odemčeno. Nasuňte kryt hubice do drážky na těle hubice. Zatlačte jej dolů, dokud nezacvakne na místo.

Zatlačte červenou páčku nahoru, dokud nezacvakne na místo a zatlačte spodní desku zpět na místo.

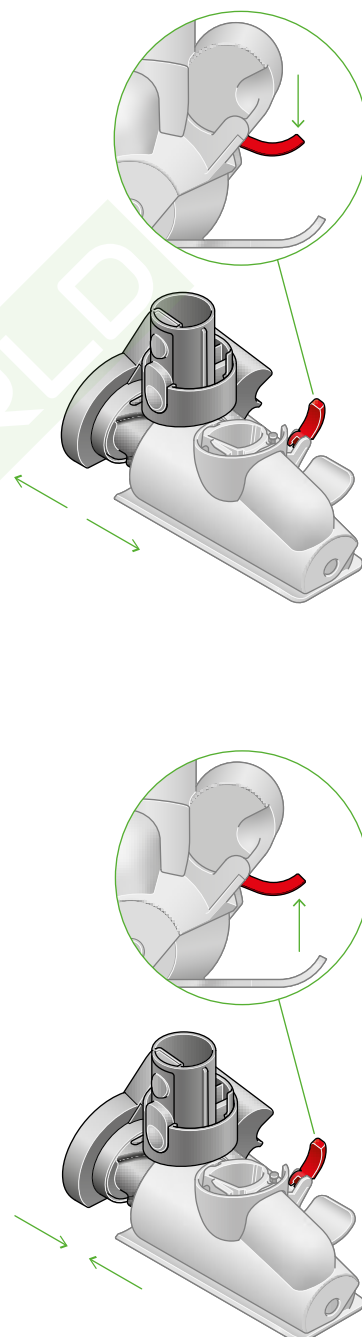

# Mytí filtrační jednotky

Pro zachování optimálního sacího výkonu myjte filtrační jednotku alespoň jednou za měsíc.

Pro další informace a podporu spotřebiče navštivte naše webové stránky: [www.dyson.com/support](http://www.dyson.com/support)

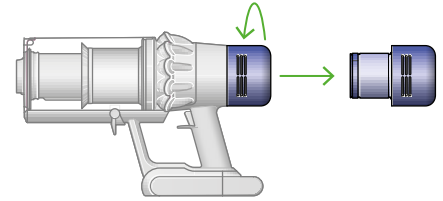

## Sejmutí filtrační jednotky

Otočením proti směru hodinových ručiček a jejím vysunutím vyjměte filtrační jednotku ze spotřebiče.

## Vyklepání filtrační jednotky

Než začnete filtrační jednotku mýt, jemně ji vyklepejte do odpadkového koše, aby se odstranil volný prach a nečistoty.

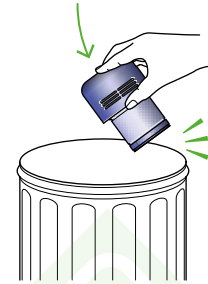

## Mytí filtrační jednotky

Myjte teplou, tekoucí kohoutkovou vodou – zlehka mněte filtr prsty, abyste odstranili nečistoty.

## Naplnění a protřepání

Jeden konec filtrační jednotky utěsněte rukou.

Naplňte filtrační jednotku teplou kohoutkovou vodou.

Druhou rukou utěsněte i druhý konec filtrační jednotky a oběma rukama silněji třepějte filtrační jednotku, aby se odstranil zachycený prach a nečistoty.

Opakujte tyto kroky, dokud z filtrační jednotky nebude vycházet pouze čistá voda.

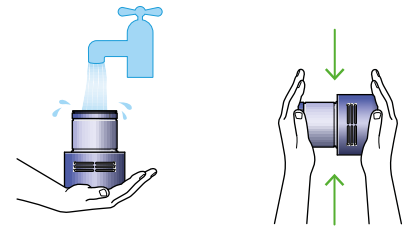

## Vyklepání vody a sušení

Vyprázdněte filtrační jednotku a silnějším vytřepáním odstraňte přebytečnou vodu.

Ve vytřepávání vody pokračujte, dokud bude z filtrační jednotky nějaká voda odkapávat.

Postavte filtrační jednotku užším koncem nahoru, jak je znázorněno na obrázku.

Nechte ji minimálně 24 hodin vyschnout na suchém, dobře větraném a teplém místě.

Nesušte filtrační jednotku v sušičce, mikrovlnné troubě nebo v blízkosti otevřeného ohně.

Důležité: Než vrátíte filtrační jednotku zpět do spotřebiče, musí být dokonale suchá. Při použití vlhké filtrační jednotky, může dojít k poškození spotřebiče.

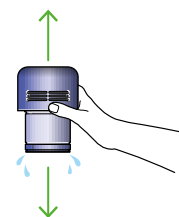

# Čištění a mytí rotačního kartáče podlahové hubice Fluffy Optic™

Podlahová hubice Fluffy Optic™ má omyvatelný rotační kartáč. Pro zachování optimálního výkonu rotační kartáč pravidelně kontrolujte a myjte.

Ujistěte se, že nabíječka je odpojena od spotřebiče a dejte pozor, abyste nestiskli spouštěcí tlačítko.

## Vyjmutí rotačního kartáče

Žádnou část spotřebiče nevkládejte do myčky na nádobí ani nepoužívejte žádné čisticí prostředky, leštidla nebo osvěžovače vzduchu.

Stlačte tlačítko na konci trubice pro uvolnění podlahové hubice. Otočte podlahovou hubici spodní stranou vzhůru.

Otočte koncovku vzhůru a vysuňte rotační kartáč z podlahové hubice.

Sejměte koncovku z rotačního kartáče. Koncovku nemyjte ani nenamáčejte.

Vysuňte rotační kartáč z podlahové hubice.

## Mytí a sušení rotačního kartáče

Držte rotační kartáč pod tekoucí vodou a zlehka jej mněte, abyste odstranili žmolky a nečistoty.

Postavte rotační kartáč svisle, jak je znázorněno na obrázku. Nechejte jej zcela vyschnout po dobu alespoň 24 hodin.

## Opětovné vložení rotačního kartáče

Před opětovným vložením zkontrolujte, zda je rotační kartáč dokonale suchý.

Nasaďte koncovku zpět na rotační kartáč.

Nasuňte rotační kartáč do podlahové hubice. Otočte koncovku zpět dolů do polohy zajištěno.

## Čištění optické čočky

Pro zachování optimálního výkonu je nezbytné udržovat optickou čočku čistou. Optickou čočku čistěte, pouze pokud není podlahová hubice připojena ke spotřebiči.

Pro čištění optické čočky používejte pouze jemnou suchou utěrku, která nepouští vlákna.

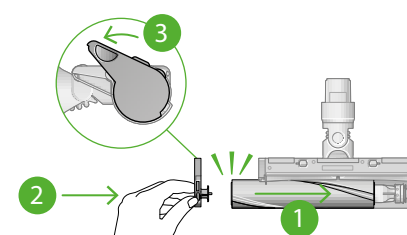
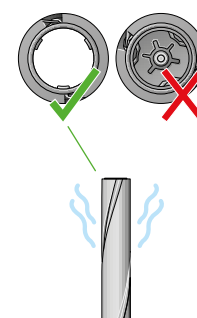
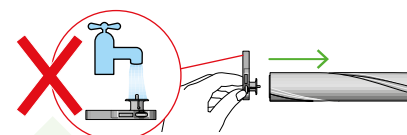
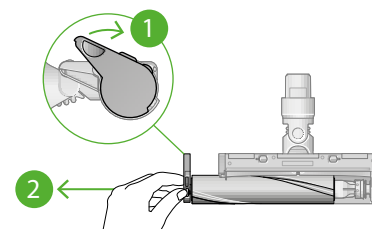

# Čištění hubic

Žádnou část spotřebiče nekládejte do myčky na nádobí ani nepoužívejte žádné čisticí prostředky, leštidla nebo osvěžovače vzduchu.

Otřete vlhkou utěrkou, která nepouští vlákna, aniž byste se dotkli připojovacího konektoru.

Před použitím se ujistěte, že hubice jsou dokonale suché.



Kombinovaná hubice



Štěrbínová hubice



Prodlužovací hadice



LED svítící štěrbinová hubice



Adaptér pro vysávání pod nábytkem



Jemný mini kartáč na prach



Kartáč na odolné nečistoty

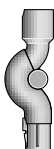

Adaptér pro vysávání povrchů nad hlavou



Hubice na čalounění a matrace



# Péče o spotřebič

Abyste pokaždé dosáhli nejlepšího výkonu ze svého spotřebiče, je důležité, jej pravidelně čistit a odstraňovat uvízlé blokující předměty.

## Péče o spotřebič

Pokud je spotřebič zaprášený, otřete jej vlhkou utěrkou, která nepouští vlákna.

Kontrolujte podlahovou hubici, ostatní hubice, trubici i hlavní tělo spotřebiče, zda se někde nenacházejí blokující předměty.

Pravidelně myjte filtrační jednotku a vždy ji nechejte dokonale vyschnout.

K čištění spotřebiče nepoužívejte žádné čisticí prostředky nebo leštidla.

## Péče o akumulátor

Abyste získali nejlepší výkon a životnost akumulátoru, používejte režim EKO nebo Auto/Střeni.

Pokud je okolní teplota nižší než 5°C nebude spotřebič pracovat ani se nabíjet. To je z důvodu ochrany motoru a akumulátoru.

## Sériové číslo

Sériové číslo naleznete na spotřebiči, akumulátoru a štítku na obalu. Sériové číslo použijte k registraci.

Pro další informace a podporu spotřebiče navštivte naše webové stránky: [www.dyson.com/support](http://www.dyson.com/support)

