

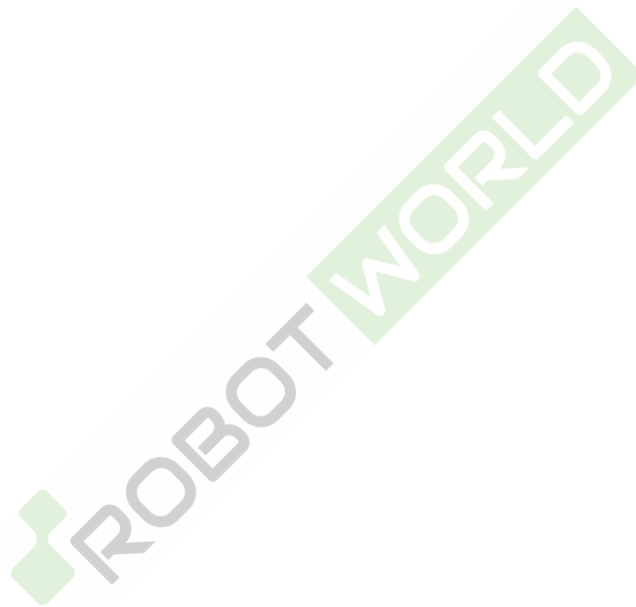

DEEBOT **N20** PRO DEEBOT **N20** Návod k použití

Návody k použití v dalších jazycích naleznete na: <https://www.ecovacs.com>.



Důležité poučení o bezpečnosti

DŮLEŽITÉ POUČENÍ O BEZPEČNOSTI

Při používání elektrického spotřebiče je vždy třeba řídit se základními bezpečnostními opatřeními včetně těchto:

PŘED POUŽITÍM TOHOTO SPOTŘEBIČE SI PŘEČTĚTE VŠECHNY POKYNY, TYTO POKYNY SI USCHOVEJTE

1. Tento spotřebič mohou používat děti od 8 let věku a osoby se sníženými fyzickými, smyslovými nebo mentálními schopnostmi nebo nedostatkem zkušeností a znalostí, pokud jsou pod dohledem nebo pokud obdržely instrukce týkající se bezpečného používání spotřebiče a chápou rizika, která jsou s jeho používáním spojená. Děti nesmí spotřebič používat jako hračku. Čištění a údržbu spotřebiče nesmí děti provádět bez dohledu.
2. Uklidíte prostor, který se chystáte vysávat. Odstraňte z podlahy kabely a drobné předměty, které by se mohly do spotřebiče zaplést. Zasuňte tránsně běhounů pod běhouny a zvedněte z podlahy věci, jako jsou závěsy nebo ubrusy.
3. Pokud je v uklízeném prostoru nerovnost, například schod nebo schodiště, zajistěte, že spotřebič bude schopen tuto nerovnost zaznamenat a nepřepadne přes ni. V určitých případech může být potřeba umístit k nerovnosti fyzickou překážku, aby spotřebič přes

nerovnost nepřepadl. Překážka nesmí představovat riziko zakopnutí.

4. Používejte spotřebič pouze tak, jak je uvedeno v tomto návodu. Používejte pouze doplňky doporučené nebo prodávané výrobcem.
5. Zkontrolujte, že napětí vašeho zdroje odpovídá napětí uvedenému na dobíjecí stanici.
6. Používejte POUZE V INTERIÉRU domácnosti. Spotřebič není určen pro používání venku ani v komerčním nebo průmyslovém prostředí.
7. Používejte pouze s originální dobíjecí baterii a dobíjecí stanicí dodávanou výrobcem společně se spotřebičem. Použití jiných než dobíjecích baterií je zakázáno.
8. Spotřebič používejte, pouze pokud je v něm nasazená nádoba na smetí a/nebo filtry.
9. Nepoužívejte spotřebič v místě, kde jsou zapálené svíčky nebo se v něm nachází křehké předměty.
10. Nepoužívejte spotřebič při příliš vysokých nebo nízkých teplotách (nižších než $-5^{\circ}\text{C}/23^{\circ}\text{F}$ nebo vyšších než $40^{\circ}\text{C}/104^{\circ}\text{F}$).
11. Dejte pozor, aby se vaše vlasy, volné oblečení, prsty nebo jiné části těla nedostaly do blízkosti otvorů nebo pohybujících se součástí spotřebiče.
12. Nepoužívejte spotřebič v místnosti, kde právě spí kojeneček nebo dítě.
13. Nepoužívejte spotřebič na mokřém povrchu nebo na povrchu s vrstvou vody.
14. Dejte pozor, aby spotřebič nenasál větší předměty, jako jsou kamínky či velké kousky papíru nebo jiné předměty, které by mohly spotřebič ucpat.

15. Nepoužívejte spotřebič k vysátí hořlavých nebo výbušných materiálů, jako je například benzín, toner do tiskárny nebo kopírky, ani spotřebič nepoužívejte v místech, kde se tyto materiály mohou vyskytovat.
16. Nepoužívejte spotřebič k vysátí hořícího nebo doutnajícího předmětu, jako jsou například cigarety, zápalky, horké uhlíky nebo cokoli, co by mohlo způsobit požár.
17. Nevkládejte do sacího otvoru žádné předměty. Nepoužívejte spotřebič, pokud je sací otvor ucpaný. Odstraňujte ze sacího otvoru prach, žmolky, vlasy nebo cokoli jiného, co by mohlo snižovat sání.
18. Dejte pozor, abyste nepoškodili napájecí kabel. Netahejte ani nepřenášejte spotřebič nebo dobíjecí stanici za napájecí kabel, nepoužívejte napájecí kabel jako držadlo, dejte pozor, abyste jej neskřípli do dveří a abyste jej netahali přes ostré hrany nebo rohy. Nepřejíždějte spotřebičem přes napájecí kabel. Napájecí kabel nesmí přijít do styku s horkým povrchem.
19. Pokud je napájecí kabel poškozený, musí jej vyměnit výrobce nebo autorizovaný servis - vyhněte se tak rizikům.
20. Nepoužívejte nabíjecí stanici, pokud je poškozená. Zdroj napájení se nesmí opravovat a nesmí se používat, pokud je poškozený nebo poruchový.
21. Nepoužívejte spotřebič, pokud je poškozený napájecí kabel nebo zásuvka. Nepoužívejte spotřebič nebo dobíjecí stanici, pokud nefungují správně, upadly vám na zem, jsou poškozené, nacházely se venku nebo přišly do kontaktu s vodou. V takovém případě je musí opravit výrobce nebo autorizovaný servis - vyhněte se tak rizikům.
22. Před čištěním nebo údržbou spotřebiče jej vypněte příslušným tlačítkem.
23. Než začnete s čištěním nebo údržbou spotřebiče, odpojte dobíjecí stanici ze zásuvky.
24. Pokud budete spotřebič likvidovat jako odpad, sundejte jej nejprve z dobíjecí stanice, dejte spínací tlačítko do polohy „Vypnuto“ a poté ze zařízení vyndejte baterii.
25. Před odložením spotřebiče do odpadu z něj nejprve musíte vyndat baterii a naložit s ní v souladu s místními platnými zákony a vyhláškami o nakládání s odpady.
26. S použitými bateriemi nakládejte v souladu s místními zákony a vyhláškami o nakládání s odpady.
27. Zařízení nepalte, ani pokud je značně poškozené. Baterie mohou v ohni vybuchnout.
28. Pokud delší dobu nepoužíváte dobíjecí stanici, odpojte ji ze zásuvky.
29. Spotřebič se musí používat v souladu s pokyny uvedenými v tomto návodu. Společnost ECOVACS ROBOTICS nenes zodpovědnost za jakékoli škody nebo zranění zapříčiněné nesprávným použitím.
30. Robot obsahuje baterie, které smí vyměňovat pouze kvalifikovaná osoba. Pokud je třeba vyměnit baterii robota, kontaktujte prosím Zákaznický servis.
31. Pokud nebudete robota po delší dobu používat, vypněte ho a odpojte dobíjecí stanici ze zásuvky.
- 32. UPOZORNĚNÍ:** Za účelem dobíjení baterie používejte pouze odnímatelnou dobíjecí jednotku CH2405 dodávanou společně se spotřebičem.

Aktualizace spotřebiče









Některá zařízení se typicky aktualizují jednou za dva měsíce, ale není tomu tak vždy.

Některá zařízení, obvykle ta, která byla uvedena do prodeje před více než třemi roky, se budou aktualizovat pouze v případě zjištění zásadní zranitelnosti, která se tím opraví.

Aby byly splněny expoziční požadavky RF, měla by být během provozu zařízení dodržena mezi zařízením o osobou, která ho provozuje, vzdálenost 20 cm.

Aby bylo zajištěno dodržení předpisů, nedoporučujeme provozovat zařízení z kratší než výše uvedené vzdálenosti. Anténa použitá pro tento vysílač nesmí být umístěna společně s žádnou další anténou nebo vysílačem.

Zajistěte, aby byl robot vždy připojen k síti, aby chytré funkce správně fungovaly.

	Třída II
	Izolační transformátor odolný vůči zkratu
	Spínací zdroj
	Pouze pro použití v interiéru
	Stejnoseměrný proud
	Střídavý proud
	Před použitím si přečtěte všechny pokyny (tento spotřebič)
	Miniaturní pojistka s časovou prodlevou

Pro státy EU

Informace o prohlášení o shodě EU naleznete na adrese <https://www.ecovacs.com/global/compliance>



Správná likvidace výrobku

Tyto značky indikují, že v zemích EU nesmí být při likvidaci s produktem nakládáno jako s domácím odpadem. V zájmu ochrany životního prostředí a lidského zdraví před působením nesprávně zlikvidovaného odpadu prosím přistupujte zodpovědně k recyklaci a podpořte tak udržitelné opětovné využití materiálů. Při recyklaci spotřebiče využijte systém vrácení a sběru spotřebičů nebo kontaktujte prodejce, od kterého jste si výrobek zakoupili. Ti zajistí bezpečnou recyklaci spotřebiče.

Prohlášení o dodržování pravidel EU Informace likvidaci pro uživatele odpadních elektrických a elektronických zařízení



Tento symbol na produktu nebo jeho obalu značí, že použité elektrické a elektronické produkty se nesmí odkládat do netříděného komunálního odpadu. Aby mohlo být s odloženým zařízením správně naloženo, je vaší povinností zařídit jeho odevzdání na určeném sběrném místě.

Pokud tento produkt odložíte na správném místě, pomůžete ušetřit cenné zdroje a zabránit potenciálním negativním vlivům na lidské zdraví a životní prostředí, které by jinak mohly nastat, pokud by s odpadem bylo naloženo nesprávným způsobem. Při vrácení použitého zařízení použijte systém vrácení a sběru zařízení nebo kontaktujte prodejce, u kterého jste si produkt zakoupili, což je zdarma. Kontaktujte místní úřady, které vám sdělí podrobnosti o nejbližším určeném sběrném místě.

Za nesprávné odložení tohoto odpadu mohou být uloženy pokuty v souladu s národní legislativou.

Směrnice o omezení používání některých nebezpečných látek (směrnice RoHS)

Ecovacs Home Service Robotics Co., Ltd. tímto prohlašuje, že celý produkt včetně jeho součástí (kabelů, šňůr atd.) splňuje požadavky směrnice RoHS č. 2011/65/EU a přepracované směrnice Komise v přenesené pravomoci (EU) 2015/863 o omezení používání některých nebezpečných látek v elektronických a elektrických zařízeních („přepracovaná RoHS“ nebo „RoHS 2.0“).

Směrnice o rádiových zařízeních

Ecovacs Home Service Robotics Co., Ltd. tímto prohlašuje, že produkt uvedený v této sekci je v souladu se základními požadavky a dalšími relevantními ustanoveními směrnice 2014/53/EU o rádiových zařízeních.

Autorizovaný zástupce pro Evropu:



ECOVACS Europe GmbH
Holzstrasse 2 | D-40221 Düsseldorf | Německo

Ecovacs Home Service Robotics Co., Ltd. tímto prohlašuje, že produkt vyhovuje základním požadavkům a dalším relevantním ustanovením směrnice ROHS č. 2011/65/EU a přepracované směrnice Komise v přenesené pravomoci (EU) 2015/863, směrnici o rádiových zařízeních 2014/53/EU.

Prohlášení o shodě naleznete na následující adrese:

<https://www.ecovacs.com/global/compliance>.

OBSAH BALENÍ

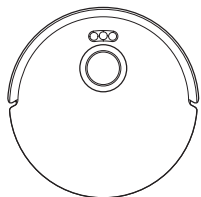

Robot

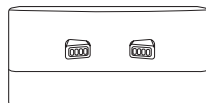

Dobíjecí stanice

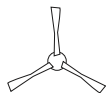

Postranní kartáč



Návod k použití



Zátky

Vibrační systém na vytírání OZMO Pro 2.0 a vysávací modul (DKX55)



OZMO Pro 2.0 Vibrační systém na vytírání

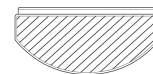

Pratelná podložka na vytírání

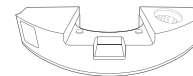

Vysávací modul (již nainstalovaný)

Nádrž na vodu a modul podložky na vytírání (DKX56)

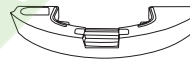

Nádoba (již instalovaná)



Destička podložky na vytírání

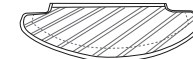

Pratelná podložka na vytírání

Poznámka: Obrázky a ilustrace slouží pouze jako reference a mohou se od skutečného vzhledu výrobku lišit.

Design a specifikace výrobku se mohou změnit bez předchozího upozornění.

NÁKRES VÝROBKU

Robot

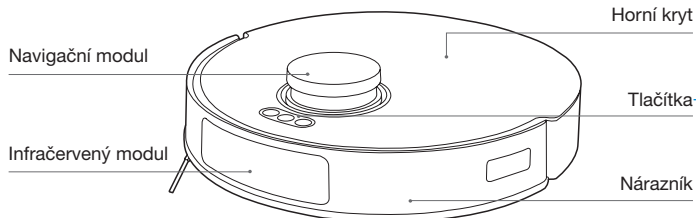

Tlačítka

- Krátké stisknutí: návrat do dobíjecí stanice
- Krátké stisknutí: Spustit/Pozastavit/Pokračovat Dlouhé stisknutí: Zapnutí/vypnutí
- Krátké stisknutí: Spustit/Ukončit úklid na místě Dlouhé stisknutí: Dětská pojistka

Tlačítko RESET

Připojení APLIKACE: Krátce stlačte tlačítko RESET a podle hlasových pokynů připojte aplikaci.
Obnovení standardního nastavení: Stisknete na 5 vteřin tlačítko RESET. Poté uslyšíte hlasovou výzvu, přehraje se hudba přehrávaná při spouštění a obnoví se standardní nastavení robota.

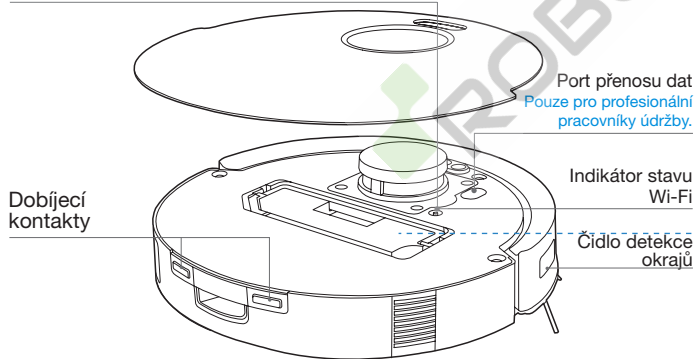

Pohled zdola (DKX55)

Čidlo proti upadnutí

Čidlo pro detekci koberce

Kartáč

Vysávací modul

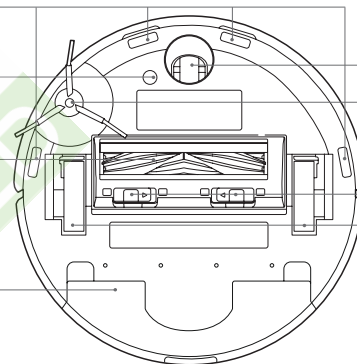

Univerzální kolečko

Postranní kartáč

Uvolňovací tlačítko kartáče

Řídicí kola

OZMO Pro 2.0 Vibrační systém na vytírání

Nádoba

Pratelná podložka na vytírání

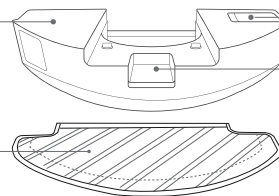

Otvor pro napouštění vody

Uvolňovací tlačítko nádoby

Odpadní nádoba

Filtr

Houbový filtr

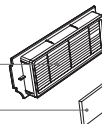

Otvor pro vyprazdňování nečistot

Rukojeť odpadní nádoby

Sítový filtr

Uvolňovací tlačítko

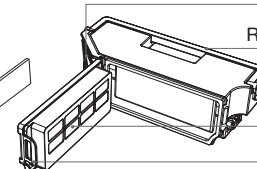

Pohled zdola (DKX56)

Čidlo proti upadnutí

Čidlo pro detekci
koberece

Kartáč

Montážní otvory pro
destičku podložky
na vytírání
Nádoba

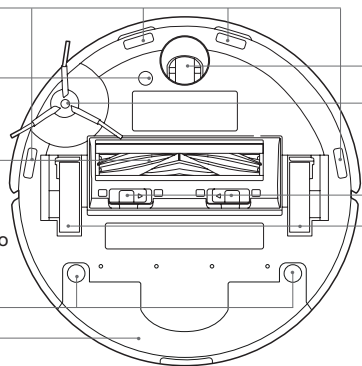

Univerzální kolečko

Postranní kartáč

Uvolňovací
tlačítko kartáče

Řídicí kola

Modul podložky na vytírání

Destička podložky
na vytírání

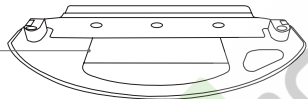

Pratelná podložka na vytírání

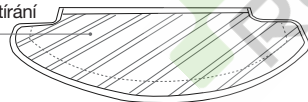

Poznámka: Obrázky a ilustrace slouží pouze jako reference a mohou se od skutečného vzhledu výrobku lišit. Design a specifikace výrobku se mohou změnit bez předchozího upozornění.

Dobíjecí stanice

Dobíjecí kontakty

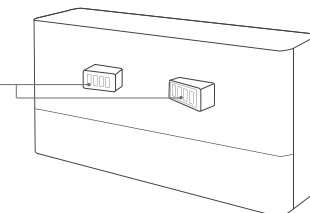

Montážní otvory zátky

Kabelové vedení

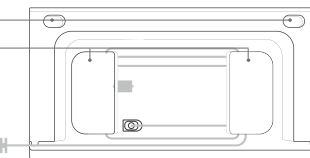

Napájecí konektor



ČIDLA

Název	Popis funkce
Navigační modul	Využitím principu triangulace, který zahrnuje vysílání a příjem laserových paprsků odražených okolními objekty, lze pomocí algoritmů vypočítat přesné informace o vzdálenostech mezi robotem DEEBOT a blízkými objekty. Když se DEEBOT pohybuje v určitém prostředí, určují se polohy okolních objektů a vytváří se prostorová mapa okolí robota DEEBOT. Dosah měření je 0,8 m.
Infračervený modul	Pomocí čárového laseru skenuje objekty a pořizuje snímky monokulární kamerou, potom generuje trojrozměrné souřadnice objektu pomocí obrazových algoritmů a určí tak prostoro-ovou velikost objektu. Dosah měření je přibližně 0,35 m.
Čidlo proti upadnutí	Pomocí infračerveného měření vzdálenosti dokáže infračervené čidlo detekovat vzdálenost mezi spodní částí robota DEEBOT a zemí. DEEBOT se nepohne dopředu, když jsou před ním schody nebo zjištěná vzdálenost překročí přednastavený práh, čímž dojde k zabránění pádu. Prahová vzdálenost je přibližně 60 mm.
Čidlo pro detekci koberce	Ultrazvukové čidlo dokáže vydávat ultrazvukové vlny s frekvencí 300 KHZ. Energii ultrazvukových vln absorbuje koberec. Pokud je odražená energie pod prahovou hodnotou, rozpozná robot DEEBOT přítomnost koberce. Podle laboratorních testů ECOVACS lze v současné době identifikovat více než 50 typů koberců dostupných na trhu.
Čidlo detekce okrajů	Pomocí infračerveného měření vzdálenosti dokáže DEEBOT zjistit vzdálenost od objektů na své pravé straně. Pokud je na pravé straně stěna nebo překážka, robot DEEBOT provede úklid okrajů, aby předešel vzniku neuklizených míst nebo kolizi.
Čidlo proti nárazu	Pokud je přenos signálu zablokován překážkou, přijímač signálu nebude schopen přijímat signál. Díky tomuto principu se robot při kolizním kurzu překážkám vyhne.

POZNÁMKY PŘED ÚKLIDEM



Uspořádejte prostor určený k úklidu tak, aby byl nábytek, jako například židle, na svém místě.

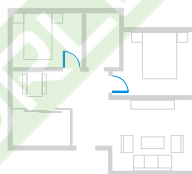

Během prvního použití nechejte otevřené všechny dveře v místnosti, abyste robotovi DEEBOT pomohli dokonale prozkoumat vaši domácnost.

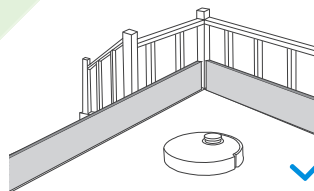

V určitých případech může být potřeba umístit k hraně nerovnosti fyzickou překážku, aby spotřebič nepřepadl přes okraj.



Odklidte z podlahy předměty, jako jsou kabely, oblečení nebo přezůvky, abyste zlepšili efektivitu úklidu.



Před použitím výrobku na koberci s třásňovanými okraji, prosím zahrňte okraje koberce dolů.



Nestůjte v úzkých místech, jako jsou například chodby, a dbejte na to, abyste neblokovali čidla.

RYCHLÉ SPUŠTĚNÍ

Před použitím odstraňte všechny ochranné materiály.

1 Instalace

Cvaknutí značí správnou instalaci.

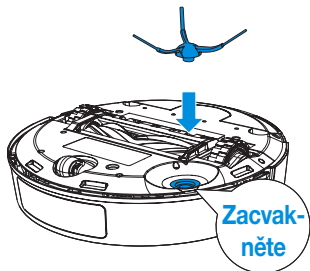

2 Umístěte dokovací stanici

Udržujte prostor okolo dokovací stanice tak, aby se v něm nenacházely žádné předměty, obzvláště ne předměty s reflexním povrchem.

Poznámka: Doporučujeme umístit dokovací stanici na tvrdou podlahu, abyste mohli využívat všechny funkce robota DEEBOT.

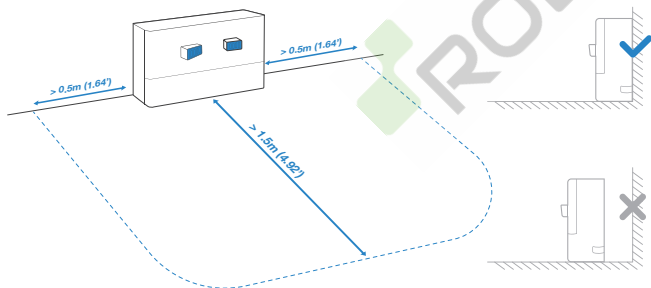

3 Nainstalujte zátky (jsou-li v domácnosti podlahové lišty)

Odstraňte ochrannou nálepkou a vložte lepicí konec do instalačních otvorů.

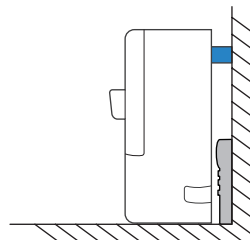
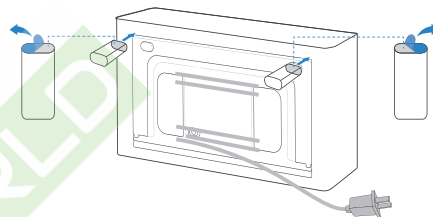

STÁHNĚTE SI APLIKACI ECOVACS HOME

Abyste mohli plně využívat všechny dostupné funkce, doporučujeme ovládat robota DEEBOT pomocí aplikace ECOVACS HOME.

1. Po naskenování QR kódu pod horním krytem budete přesměrováni ke stažení aplikace.

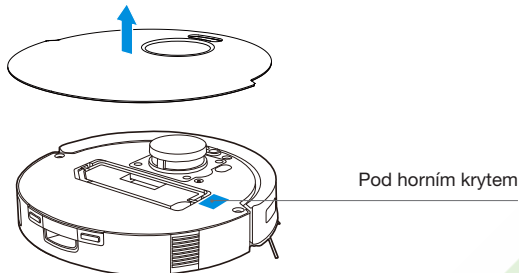

2. Vyhledejte aplikaci ECOVACS HOME a stáhněte si ji.



ZAPNUTÍ ROBOTA

Stisknutím a podržením  po dobu 3 sekund zapnete robota DEEBOT.

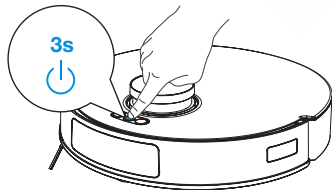

PROPOJTE ROBOTA DEEBOT S APLIKACÍ

Požadavky na síť Wi-Fi:

- Používáte smíšenou síť 2,4 GHz nebo 2,4/5 GHz.
- Váš router podporuje 802.11b/g/n a protokol IPv4.
- Nepoužívejte VPN (Virtual Private Network) nebo Proxy Server.
- Nepoužívejte skrytou síť.
- WPA a WPA2 používající šifrování TKIP, PSK, AES/CCMP.
- WEP EAP (Enterprise Authentication Protocol) není podporován.
- V Severní Americe použijte Wi-Fi kanály 1–11 a mimo Severní Ameriku kanály 1–13 (konzultujte místní regulační úřad).
- Pokud používáte síťový rozšiřovač/opakovač, jsou název sítě (SSID) a heslo stejné jako u vaší primární sítě.
- Povolte na svém routeru WPA2.

Indikátor Wi-Fi

	Pomalou bliká	Probíhá připojování aplikace
	Rychle bliká	Odpojeno od Wi-Fi
	Zap	Napojeno na Wi-Fi

Poznámka: Používání inteligentních funkcí, jako je například spuštění na dálku, ovládání hlasem, zobrazení 2D/3D mapy, nastavení ovládání a individuálně nastavený úklid (v závislosti na produktu) vyžaduje, aby si uživatel stáhl a používal aplikaci ECOVACS HOME, která se průběžně aktualizuje. Je nutné, abyste souhlasili se zásadami ochrany osobních údajů. Teprve poté budeme moci zpracovat vaše základní a nezbytné údaje a umožníme vám provoz produktu. Pokud nebudete souhlasit se Zásadami ochrany osobních údajů, některé z výše uvedených inteligentních funkcí nebude možné používat prostřednictvím aplikace ECOVACS HOME, ale stále budete moci používat základní funkce tohoto produktu pro manuální provoz.

DOBÍJENÍ ROBOTA DEEBOT

Krátkým stisknutím  zavoláte robota DEEBOT do dokovací stanice k nabíjení.

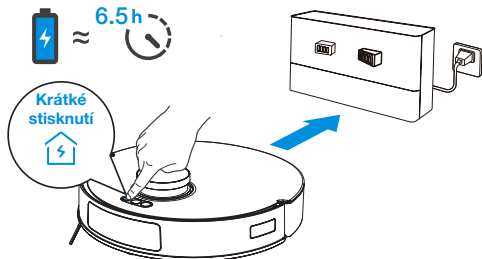

OBSLUHA ROBOTA DEEBOT

Před vytíráním vyjměte destičku/modul podložky na vytírání. Při prvním vytváření mapy robota DEEBOT sledujte, abyste mu případně pomohli s drobnými obtížemi. Může se například zaseknout pod nábytkem. Využijte následující řešení:

- 1 Pokud je to možné, nadzdvihněte nízko posazený nábytek.
- 2 Zakryjte spodní stranu nábytku.
- 3 Nastavte v aplikaci virtuální hranice.

Před prvním vysáváním musí být robot DEEBOT v nabíjecí stanici a plně dobítý. Krátkým stisknutím  zahájíte úklid a mapování.

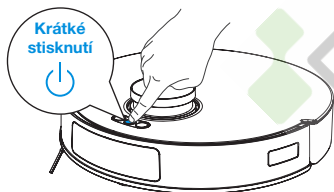

Poznámka:

- Pratelné podložky na vytírání nesundávejte příliš často.
- Nepoužívejte na destičku podložky na vytírání hadr ani jiné předměty, které by ji mohly poškrábat.
- Když vás aplikace ECOVACS HOME vyzve k výměně mopů, včas je vyměňte. Zjistěte více o příslušenství v aplikaci ECOVACS HOME nebo na <https://www.ecovacs.com/global>.

TECHNICKÉ ÚDAJE

Model	DKX55/DKX56		
Jmenovitý příkon	20 V === 1 A	Čas dobíjení	6,5 h
Dobíjecí stanice	CH2405		
Jmenovitý příkon	100–240 V~ 50–60 Hz 0,5 A		
Jmenovitý výstup	20 V === 1 A		
Rozměry robota DEEBOT (D* Š*V mm)	353 * 351 * 96		
Rozměry dokovací stanice (D * Š * V mm)	218 * 73 * 111		

Maximální výkon Wi-Fi modulu je méně než 100 mW.

Poznámka: Technologie a design se v rámci neustálého zlepšování produktu může změnit. Objevte další příslušenství na <https://www.ecovacs.com/global>.

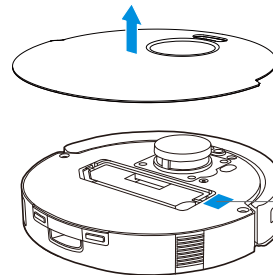

Pomocí mobilního fotoaparátu naskenujte QR kód a získejte uživatelskou příručku.

**Výhradní dovozce a distribútor značky ECOVACS pre SR:
Výhradní dovozce a distributor značky ECOVACS pro ČR:**

PLAY Electronics, s.r.o.

Prieložy 1166/1D, 010 07 Žilina
Slovenská republika

info@ecovacsrobot.sk
info@ecovacsrobot.cz

www.ecovacsrobot.sk
www.ecovacsrobot.cz

Hlučnost: ≤65 dB (Testované v laboratóriu ECOVACS.)
Hlučnost: ≤65 dB (Testováno v laboratoři ECOVACS.)

Úplné znenie vyhlásenia o zhode EÚ je k dispozícii na webovej adrese:

www.ecovacsrobot.sk/vyhlasenieiozhode

Úplné znění EU prohlášení o shodě je k dispozici na webové adrese:

www.ecovacsrobot.cz/prohlasenioshode

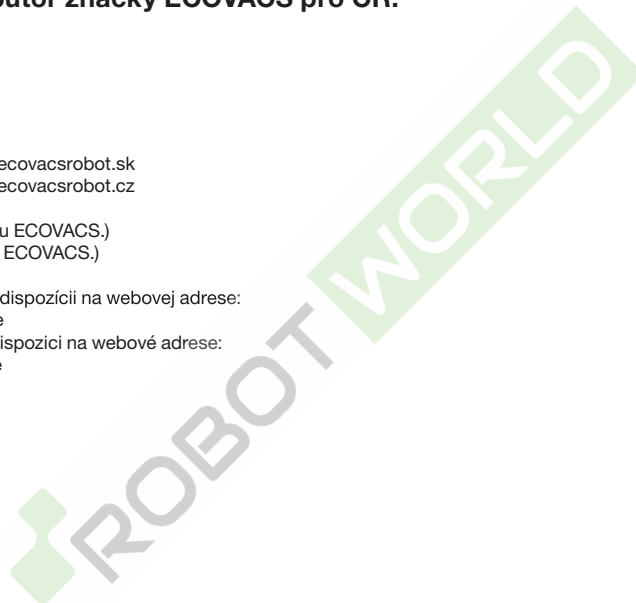

Výrobce / výrobca:

Ecovacs Home Service Robotics Co., Ltd.

No. 518 Songwei Road, Wusongjiang industry Park, Guoxiang Street,
Wuzhong District, Suzhou, Jiangsu, Čína.

451-2250-0102