



DEEBOT **30S** COMBO COMPLETE

Návod k použití

DŮLEŽITÉ POUČENÍ O BEZPEČNOSTI

DŮLEŽITÉ POUČENÍ O BEZPEČNOSTI

Při používání elektrického spotřebiče je vždy třeba řídit se základními bezpečnostními opatřeními včetně těchto:

PŘED POUŽITÍM SPOTŘEBIČE SI PŘEČTĚTE CELÝ NÁVOD NÁVOD SI USCHOVEJTE

1. Tento spotřebič mohou používat děti od 8 let věku a osoby se sníženými fyzickými, smyslovými nebo mentálními schopnostmi nebo nedostatkem zkušeností a znalostí, pokud jsou pod dohledem nebo pokud obdržely instrukce týkající se bezpečného používání spotřebiče a chápou rizika, která jsou s jeho používáním spojená. Děti nesmí spotřebič používat jako hračku. Čištění a údržbu spotřebiče nesmí děti provádět bez dohledu.
2. Uklidte prostor, který se chystáte vysávat. Odstraňte z podlahy kabely a drobné předměty, které by se mohly do spotřebiče zaplést. Zasuňte trásně běhounů pod běhouny a zvedněte z podlahy věci, jako jsou závěsy nebo ubrusy.
3. Pokud je v luxovaném prostoru nerovnost,

například schod nebo schodiště, zajistěte, že spotřebič bude schopen tuto nerovnost zaznamenat a nepřepadne přes ni. V určitých případech může být potřeba umístit k nerovnosti fyzickou překážku, aby spotřebič přes nerovnost nepřepadl. Překážka nesmí představovat riziko zakopnutí.

4. Používejte spotřebič pouze tak, jak je uvedeno v tomto návodu. Používejte pouze doplňky doporučené nebo prodávané výrobcem.
5. Zkontrolujte, že napětí vašeho zdroje odpovídá napětí uvedenému na dobíjecí stanici.
6. Používejte POUZE V INTERIÉRU domácnosti. Spotřebič není určen pro používání venku ani v komerčním nebo průmyslovém prostředí.
7. Spotřebič používejte, pouze pokud je v něm nasazená nádoba na smetí a/nebo filtry.
8. Nepoužívejte spotřebič v místě, kde jsou zapálené svíčky nebo se v něm nachází křehké předměty.
9. Dejte pozor, aby se vaše vlasy, volné oblečení, prsty nebo jiné části těla nedostaly do blízkosti otvorů nebo pohybujících se součástí spotřebiče.
10. Nepoužívejte spotřebič v místnosti, kde právě spí kojeneček nebo dítě.
11. Nepoužívejte spotřebič na mokřím povrchu nebo na povrchu s vrstvou vody.

12. Dejte pozor, aby spotřebič nenasál větší předměty, jako jsou kamínky či velké kousky papíru nebo jiné předměty, které by mohly spotřebič ucpat.
13. Nepoužívejte spotřebič k vysátí hořlavých nebo výbušných materiálů, jako je například benzín, toner do tiskárny nebo kopírky, ani spotřebič nepoužívejte v místech, kde se tyto materiály mohou vyskytovat.
14. Nepoužívejte spotřebič k vysátí hořícího nebo doutnajícího předmětu, jako jsou například cigarety, zápalky, horké uhlíky nebo cokoli, co by mohlo způsobit požár.
15. Nevkládejte do sacího otvoru žádné předměty. Nepoužívejte spotřebič, pokud je sací otvor ucpaný. Odstraňujte ze sacího otvoru prach, žmolky, vlasy nebo cokoli jiného, co by mohlo snižovat sání.
16. Pokud je napájecí kabel poškozený, musí jej vyměnit výrobce nebo autorizovaný servis - vyhněte se tak rizikům.
17. Typ lithiové baterie vhodné pro CH2367 je max. 8 článků, max. jmenovité napětí 14,4 V (stejnoseměrný proud), jmenovitá kapacita 5800 mAh. Před odložením spotřebiče do odpadu z něj nejprve musíte vyndat baterii a naložit s ní v souladu s místními platnými zákony a vyhláškami o nakládání s odpady.
18. Před čištěním nebo údržbou spotřebiče jej vypněte příslušným tlačítkem.
19. S použitými bateriemi nakládejte v souladu s místními zákony a vyhláškami o nakládání s odpady.
20. Zařízení nepalte, ani pokud je značně poškozené. Baterie mohou v ohni vybuchnout.
21. Spotřebič se musí používat v souladu s pokyny uvedenými v tomto návodu k použití. Společnost Ecovacs Home Service Robotics nenese zodpovědnost za jakékoli škody nebo zranění způsobené nesprávným použitím.
22. Robot obsahuje baterie, které smí vyměňovat pouze kvalifikovaná osoba. Pokud je třeba vyměnit baterii robota, kontaktujte prosím Zákaznický servis.
23. Zkontrolujte, že napětí vašeho zdroje odpovídá napětí uvedenému na stanici OMNI.
24. Používejte pouze s originální dobíjecí baterií a stanici OMNI dodávanými výrobcem společně se spotřebičem. Použití jiných než dobíjecích baterií je zakázáno.
25. Dejte pozor, abyste nepoškodili napájecí kabel. Netahejte ani nepřenášejte spotřebič nebo stanici OMNI za napájecí kabel, nepoužívejte napájecí kabel jako držadlo, dejte pozor, abyste jej neskřípli do dveří a abyste jej netahali přes ostré hrany nebo rohy. Ne-

přejíždějte spotřebičem přes napájecí kabel. Napájecí kabel nesmí přijít do styku s horkým povrchem.

26. Nepoužívejte stanici OMNI, pokud je poškozená. Zdroj napájení se nesmí opravovat a nesmí se používat, pokud je poškozený nebo poruchový.
27. Nepoužívejte spotřebič, pokud je poškozený napájecí kabel nebo zásuvka. Nepoužívejte spotřebič nebo stanici OMNI, pokud nefungují správně, upadly vám na zem, jsou poškozené, nacházel se venku nebo přišly do kontaktu s vodou. V takovém případě je musí opravit výrobce nebo autorizovaný servis - vyhněte se tak rizikům.
28. Než začnete s čištěním nebo údržbou spotřebiče, odpojte stanici OMNI ze zásuvky.
29. Pokud budete spotřebič likvidovat jako odpad, sundejte jej nejprve ze stanice OMNI, dejte spínací tlačítko do polohy „Vypnuto“ a poté ze zařízení vyndejte baterii.
30. Pokud delší dobu nepoužíváte stanici OMNI, odpojte ji ze zásuvky.
31. Pokud nebudete robotu po delší dobu používat, vypněte ho a odpojte stanici OMNI ze zásuvky.
32. **VAROVÁNÍ** – do nádržky na čistou vodu dávejte pouze čistou vodu.

33. UPOZORNĚNÍ: Za účelem dobíjení baterie používejte pouze odnímatelnou dobíjecí jednotku CH2367 dodávanou společně se spotřebičem.

Aby byly splněny expoziční požadavky RF, měla by být během provozu zařízení dodržena mezi zařízením o osobou, která ho provozuje, vzdálenost 20 cm.

Aby bylo zajištěno dodržení předpisů, nedoporučujeme provozovat zařízení z kratší než výše uvedené vzdálenosti. Anténa použitá pro tento vysílač nesmí být umístěna společně s žádnou další anténou nebo vysílačem.

Aktualizace spotřebiče

Některá zařízení se typicky aktualizují jednou za dva měsíce, ale není tomu tak vždy. Některá zařízení, obvykle ta, která byla uvedena do prodeje před více než třemi roky, se budou aktualizovat pouze v případě zjištění zásadní zranitelnosti, která se tím opraví.

	Upozornění: Horký povrch
	Izolační transformátor odolný vůči zkratu
	Spínací zdroj
	Pouze pro použití v interiéru
	Stejnoseměrný proud
	Střídavý proud
	Tento produkt je ve shodě s příslušnými směrnici Evropské komise.
	Před nabíjením si přečtete pokyny.
	Polarita dobíjecího portu
	Miniaturní pojistka s časovou prodlevou

Vzdálené sledování slouží pro naprosto soukromé použití na neveřejných soukromě vlastněných místech čistě za účelem vlastní ochrany a jednotné kontroly. V případě použití berte v potaz místní zákonné povinnosti ohledně ochrany osobních údajů. Je zakázáno sledování veřejných prostor, obzvláště s tajnými úmysly anebo ze strany zaměstnavatele bez ospravedlnitelných důvodů. Takové neospravedlnitelné použití je čistě na riziko a odpovědnost uživatele.

Prohlášení o dodržování pravidel EU Informace likvidaci pro uživatele odpadních elektrických a elektronických zařízení



Tento symbol na produktu nebo jeho obalu značí, že použité elektrické a elektronické produkty se nesmí odkládat do netříděného komunálního odpadu. Aby mohlo být s odloženým zařízením správně naloženo, je vaší povinností zařídit jeho odevzdání na určeném sběrném místě.

Pokud tento produkt odložíte na správném místě, pomůžete ušetřit cenné zdroje a zabránit potenciálním negativním vlivům na lidské zdraví a životní prostředí, které by jinak mohly nastat, pokud by s odpadem bylo naloženo nesprávným způsobem. Při vracení použitého zařízení použijte systém vracení a sběru zařízení nebo kontaktujte prodejce, u kterého jste si produkt zakoupili, což je zdarma. Kontaktujte místní úřady, které vám sdělí podrobnosti o nejbližším určeném sběrném místě.

Za nesprávné odložení tohoto odpadu mohou být uloženy pokuty v souladu s národní legislativou.

Informace pro uživatele použitých baterií o jejich odložení



Tento symbol znamená, že baterie a akumulátory se na konci své životnosti nesmí odkládat do netříděného komunálního odpadu. Vaše spoluúčast je důležitou součástí snahy o minimalizaci dopadu baterií a akumulátorů na životní prostředí a lidské zdraví. Abyste zajistili řádnou recyklaci, můžete tento produkt nebo baterie či akumulátory, které produkt obsahuje, vrátit svému dodavateli nebo odevzdat na sběrném místě, což je zdarma.

Pokud tento produkt odložíte na správném místě, pomůžete ušetřit cenné zdroje a zabránit potenciálním negativním vlivům na lidské zdraví a životní prostředí, které by jinak mohly nastat, pokud by s odpadem bylo naloženo nesprávným způsobem. Za nesprávné odložení tohoto odpadu mohou být uloženy pokuty v souladu s národní legislativou. Pro použité baterie a akumulátory existují samostatné sběrné systémy.

Odložte baterie a akumulátory správným způsobem ve svém místním sběrném/recyklačním centru.

Směrnice o omezení používání některých nebezpečných látek (směrnice RoHS)

Ecovacs Home Service Robotics Co., Ltd. tímto prohlašuje, že celý produkt včetně jeho součástí (kabelů, šňůr atd.) splňuje požadavky směrnice RoHS č. 2011/65/EU a přepracované směrnice Komise v přenesené pravomoci (EU) 2015/863 o omezení používání některých nebezpečných látek v elektronických a elektrických zařízeních („přepracovaná RoHS“ nebo „RoHS 2.0“).

Směrnice o rádiových zařízeních

Ecovacs Home Service Robotics Co., Ltd. tímto prohlašuje, že produkt uvedený v této sekci je v souladu se základními požadavky a dalšími relevantními ustanoveními směrnice 2014/53/EU o rádiových zařízeních.

Autorizovaný zástupce pro Evropu:



ECOVACS Europe GmbH
Holzstrasse 2 | D-40221 Düsseldorf | Německo

Ecovacs Home Service Robotics Co., Ltd. tímto prohlašuje, že produkt vyhovuje základním požadavkům a dalším relevantním ustanovením směrnice ROHS č. 2011/65/EU a přepracované směrnice Komise v přenesené pravomoci (EU) 2015/863, směrnici o rádiových zařízeních 2014/53/EU. Prohlášení o shodě naleznete na následující adrese: <https://www.ecovacs.com/global/compliance>.

Obsah balení

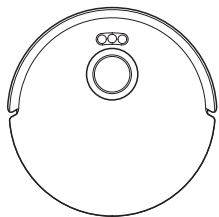

Robot

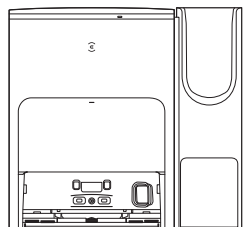

Stanice OMNI

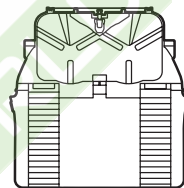

Základna

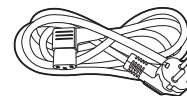

Napájecí kabel

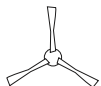

Návod k použití

Ruční vysavač

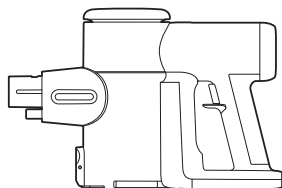

Hlavní jednotka

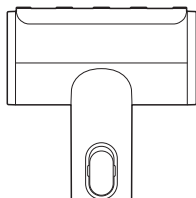

Kartáč Mini Power



Plochý kartáč



Trubka na úzké
mezery

Volitelné součásti

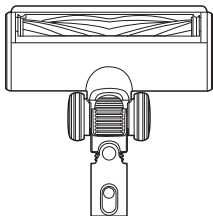

Kartáč ZeroTangle Power



Prodlužovací hadice

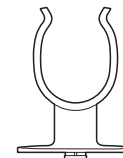

Držák

Poznámka:

* Kartáč ZeroTangle Power, prodlužovací hadice a držák jsou volitelné součásti. Pro nákup navštivte aplikaci ECOVACS HOME nebo <http://www.ecovacs.com/global>.

* Obrázky a ilustrace slouží pouze jako reference a mohou se od skutečného vzhledu výrobku lišit. Design a specifikace výrobku se mohou změnit bez předchozího upozornění.

Nákres výrobku

Robot

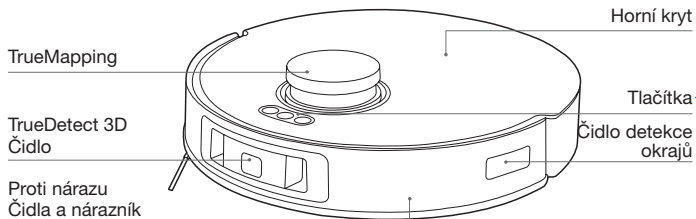

Tlačítka

Krátké stisknutí: Ukončit/vrátit se do stanice

Krátké stisknutí: Spustit/Pozastavit/Pokračovat

Dlouhé stisknutí: Zapnutí/vypnutí

Krátké stisknutí: Spustit/Ukončit úklid na místě

Dlouhé stisknutí: Dětská pojistka

Tlačítko RESET

Obnovení standardního nastavení: Stisknete na 5 vteřin tlačítko RESET.

Poté uslyšíte hlasovou výzvu, přehraje se hudba přehrávaná při spouštění a obnoví se standardní nastavení robota.

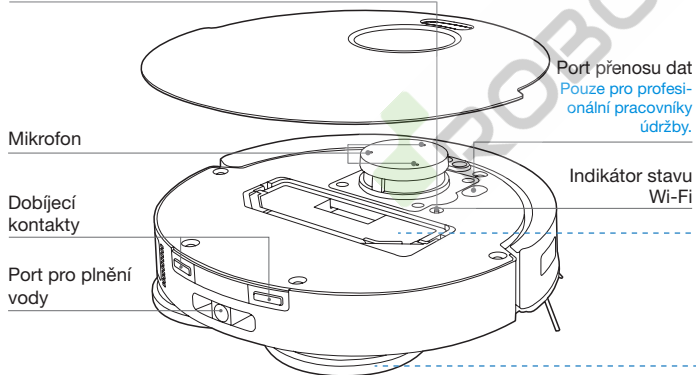

Pohled zdola

Čidla proti upadnutí

Čidlo pro detekci koberce

Kartáč

Montážní otvory pro podložky na vytírání Sada

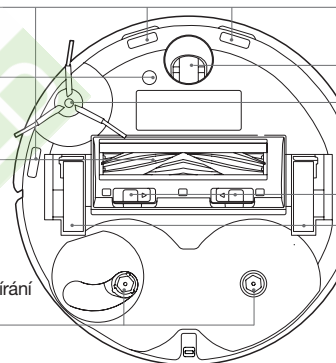

Univerzální kolečko

Postranní kartáč

Uvolňovací tlačítko na kartáč

Řídicí kola

Odpadní nádoby

Filter

Houbový filtr

Otvor pro vyprazdňování nečistot

Rukojeť odpadní nádoby

Síťový filtr

Uvolňovací tlačítko

Sada s podložkou na vytírání

Destičky podložky na vytírání

Pratelné podložky na vytírání

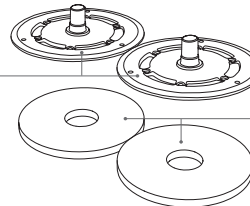

Stanice OMNI

Poznámka:

* Bliká červeně: Zkontrolujte důvod v aplikaci ECOVACS HOME.

* Pokud se robot DEEBOT nenabíjí, očište dobíjecí kontakty suchým a čistým hadříkem.

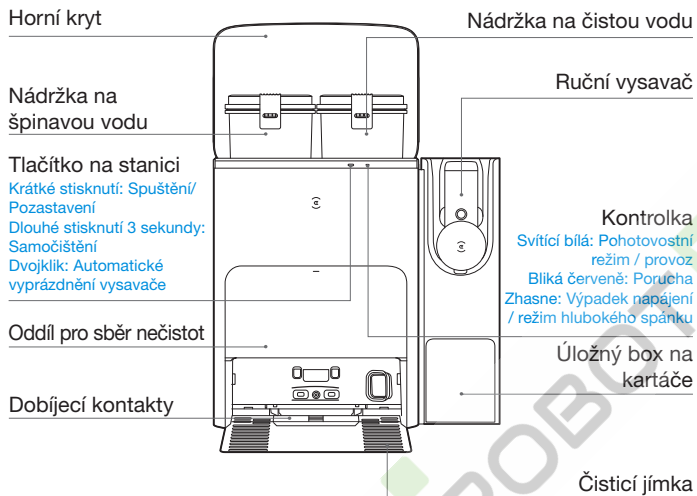

Stanice (černá)

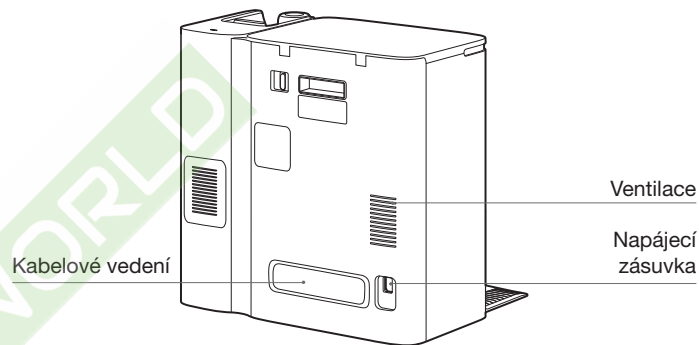

Sáček na prach

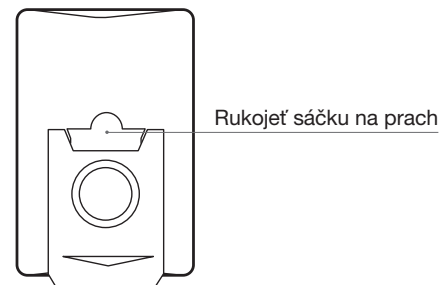

Ruční vysavač

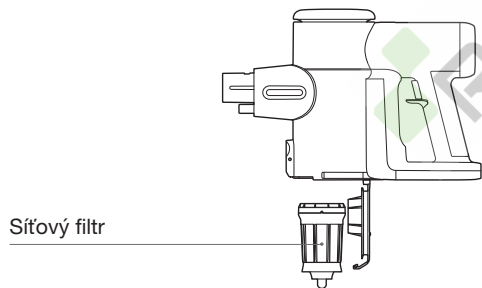
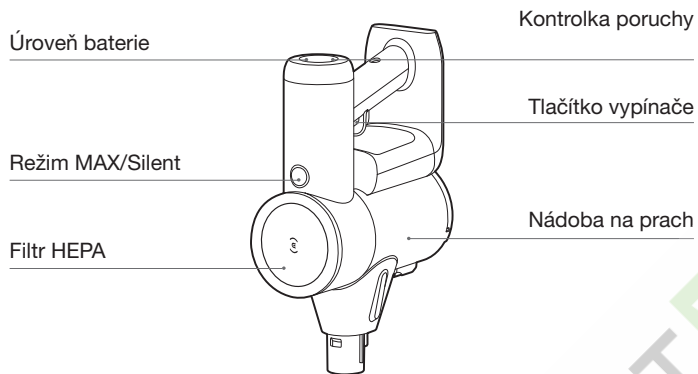

Kartáč Mini Power

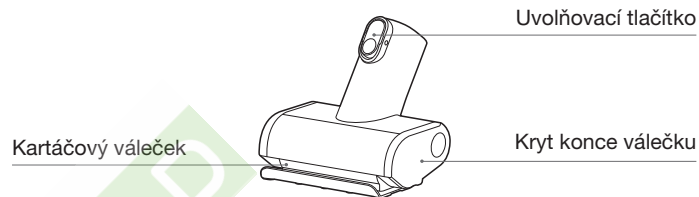

Plochý kartáč



Trubka na úzké mezery



Kartáč ZeroTangle Power

Uvolňovací tlačítko

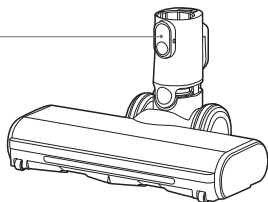

Prodlužovací hadice



Držák

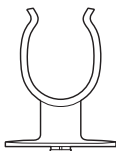

Čidla

Název	Popis funkce
Čidlo vzdálenosti TrueMapping	Využitím principu triangulace, který zahrnuje vysílání a příjem laserových paprsků odražených okolními objekty, lze pomocí algoritmu vypočítat přesné informace o vzdálenostech mezi robotem DEEBOT a blízkými objekty. Když se DEEBOT pohybuje v určitém prostředí, určují se polohy okolních objektů a vytváří se prostorová mapa okolí robota DEEBOT. Dosah měření je 8 m.
Mikrofon	Rozvibrování membrány lidským hlasem neseným vzduchem umožňuje robotovi DEEBOT zaznamenat hlas a vy ho můžete pomocí hlasového ovládání požádat o vykonání zadané činnosti. Efektivní probuzení 8 m.
Čidlo TrueDetect 3D	Strukturovaný světelný senzor TrueDetect 3D naskenuje předmět čárovým laserem a shromáždí obrázky pomocí monokulární kamery a vygeneruje trojrozměrné souřadnice předmětu pomocí algoritmu pro stanovení velikosti předmětu. Detekční vzdálenost je 0,35 m.
Čidlo proti upadnutí	Pomocí infračerveného zařízení na stanovení vzdálenosti mezi spodní částí robota DEEBOT a podlahou (robot má na spodní části infračervené čidlo) se robot DEEBOT nepohne směrem vpřed, pokud jsou před ním schody nebo pokud stanovená vzdálenost přesahuje tu aktuální – zabrání se tak upadnutí. Vzdálenost, která vyvolá zastavení robota, je 60 mm.
Čidlo pro detekci koberce	Rozdíl v energii signálu ultrazvukové ozvěny na různých površích používá robot k identifikaci podlahového materiálu. Robot DEEBOT tak automaticky uzpůsobí strategii čištění. Frekvence pohonu 290 kHz.
Čidlo proti nárazu	Pokud je přenos signálu zablokovan překážkou, přijímač signálu nebude schopen přijímat signál. Pomocí tohoto principu robot DEEBOT předejde kolizi s překážkami.
Čidlo detekce okrajů	Měření vzdálenosti typu ToF umožňuje robotovi DEEBOT stanovit vzdálenost mezi ním a předměty po jeho pravé straně. Pokud je na pravé straně stěna nebo překážka, robot DEEBOT provede úklid okrajů, aby předešel vzniku neuklizených míst nebo kolizi.

Poznámky před úklidem

Uspořádejte prostor určený k úklidu tak, aby byl nábytek, jako například židle, na svém místě.

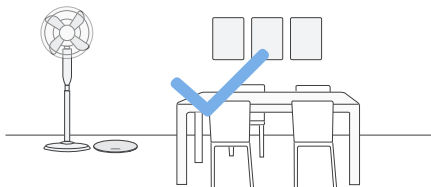

V určitých případech může být potřeba umístit k hraně nerovnosti fyzickou překážku, aby spotřebič nepřepadl přes okraj.

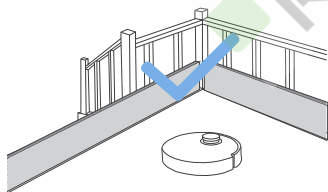

Během prvního použití nechejte otevřené všechny dveře v místnosti, abyste robotovi DEEBOT pomohli dokonale prozkoumat vaši domácnost.

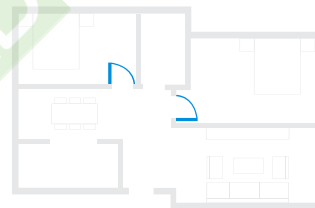

Odkliďte z podlahy předměty, jako jsou kabely, oblečení nebo přezůvky, abyste zlepšili efektivitu úklidu.



Před použitím výrobku na koberci s třásňovanými okraji, prosím zahrňte okraje koberce dolů.



Nestůjte v úzkých místech, jako jsou například chodby, a dbejte na to, abyste neblokovali čidlo vzdálenosti True-Mapping.

Ruční vysavač

Před prvním použitím nabíjejte spotřebič po dobu 4–5 hodin v oblasti, kde je okolní teplota mezi +4 a +40 °C.

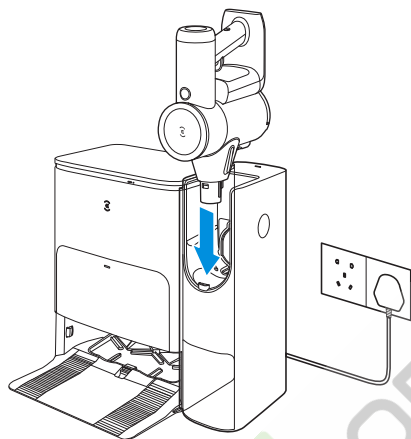

Poznámka:

- Během delšího nepoužívání uložte spotřebič na chladném a suchém místě. Každé 3 měsíce zajistěte plné nabití baterie.
- Nevystavujte spotřebič slunečnímu záření ani mrazu. Doporučený teplotní rozsah: +4 až +40 °C.

Rychlé spuštění

Před použitím odstraňte všechny ochranné materiály.

Instalace

Cvaknutí značí správnou instalaci.

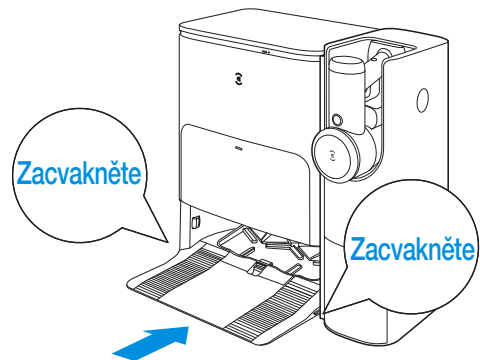
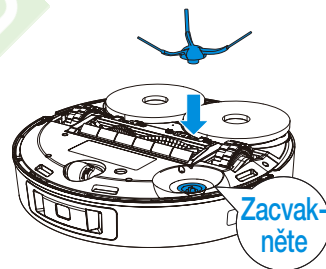

Otočením proti směru hodinových ručiček nainstalujte držák pro umístění kartáče ZeroTangle Power.

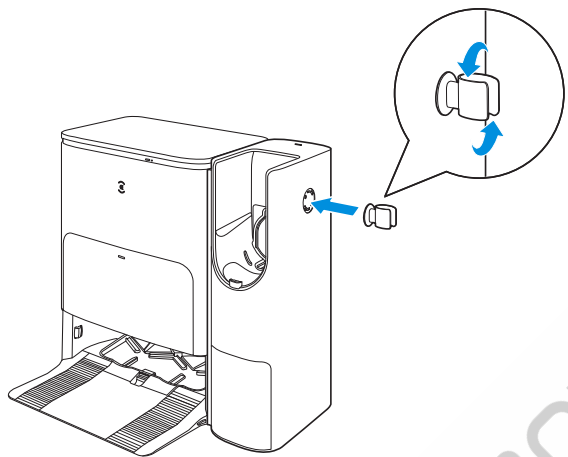

Vyberte příslušenství a před použitím jej připojte ke spotřebiči.

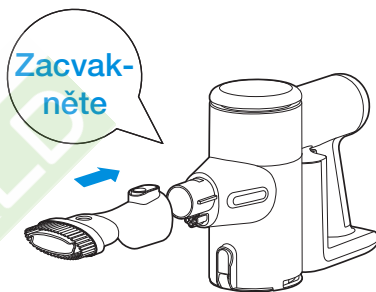

Pro odpojení stiskněte uvolňovací tlačítko.

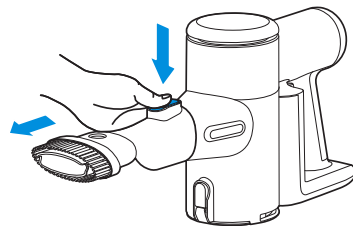

Dobití

Smontujte stanici

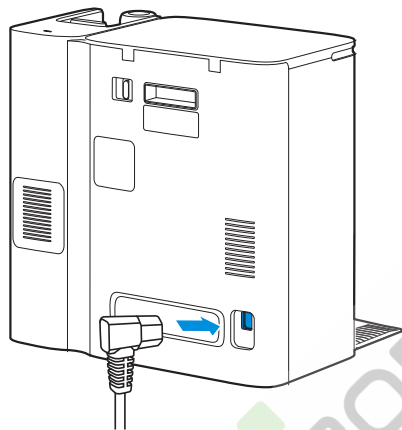

Umístěte stanici

Udržujte prostor okolo stanice tak, aby se v něm nenacházely žádné předměty, obzvláště ne předměty s reflexním povrchem.

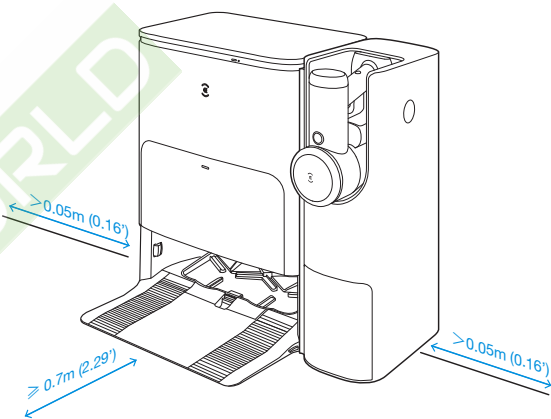

Poznámka:

- Pokud jsou poblíž stanice reflexní předměty, jako jsou zrcadla nebo reflexní lišty, je třeba zakrýt je do výšky 14 cm.
- Neumísťujte stanici pod přímé sluneční záření.
- Doporučujeme umístit stanici na tvrdou podlahu, aby mohly fungovat veškeré funkce robota.
- Umístěte stanici na místo se silným Wi-Fi signálem.

Doplňte vodu do nádrčky na čistou vodu

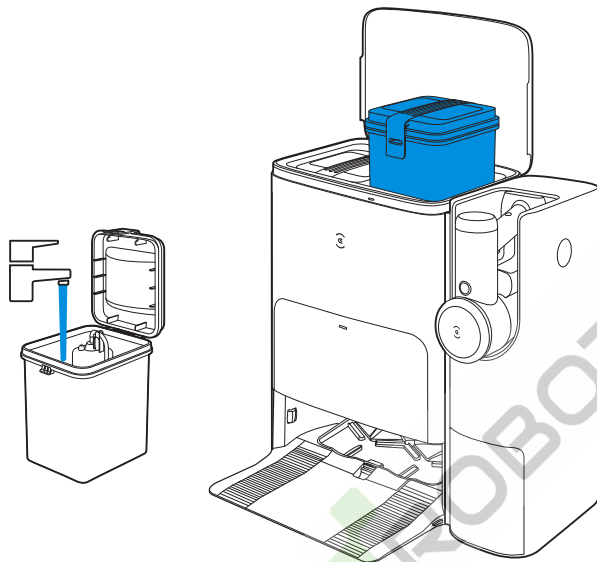

Poznámka: Doporučujeme používat čisticí roztok ECOVACS DEEBOT (prodává se samostatně). Použití jiných čisticích prostředků může způsobit, že robot DEEBOT uklouzne, zablokuje se nádržka na vodu atp.

Stáhněte si aplikaci ECOVACS HOME

Abyste mohli plně využívat všechny dostupné funkce, doporučujeme ovládat robota WINBOT pomocí aplikace ECOVACS HOME.

1. Po naskenování QR kódu pod horním krytem budete přesměrováni ke stažení aplikace.

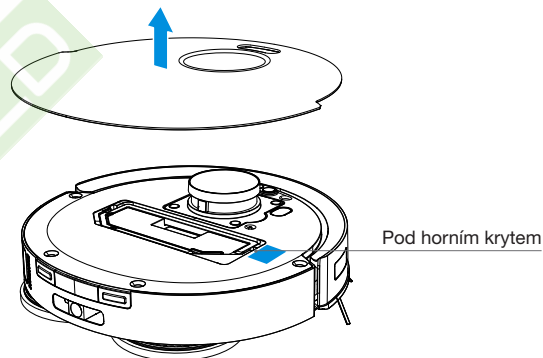

2. Vyhledejte aplikaci ECOVACS HOME a stáhněte si ji.



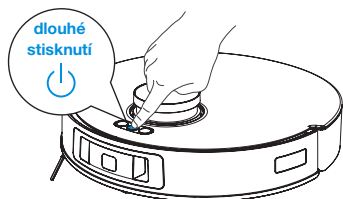

Zapnutí robota DEEBOT

Stiskněte a podržte  po dobu 3 sekund. Počkejte, až se spustí hudba přehrávaná při spuštění, což znamená, že se robot DEEBOT zapnul.



Propojte robota DEEBOT s aplikací

1. Přes Bluetooth:

Zapněte robota DEEBOT a zapněte Bluetooth na mobilním telefonu. Povolte aplikaci získat povolení Bluetooth mobilního telefonu. Klepnutím na  naskenujte QR kód na robotovi DEEBOT nebo klepnutím na  v aplikaci vyhledejte robota DEEBOT, který je poblíž.

2. Přes Wi-Fi:

Můžete se také rozhodnout propojit DEEBOT s aplikací jinými metodami podle pokynů na stránce aplikace.

Poznámka: Vyberte vhodný způsob připojení.

Požadavky na síť WiFi:

- Používáte smíšenou síť 2,4 GHz nebo 2,4/5 GHz.
- Vaš router podporuje 802.11b/g/n a protokol IPv4.
- Nepoužívejte VPN (Virtual Private Network) nebo Proxy Server.
- Nepoužívejte skrytou síť.
- WPA a WPA2 používající šifrování TKIP, PSK, AES/CCMP.
- WEP EAP (Enterprise Authentication Protocol) není podporován.
- V Severní Americe použijte WiFi kanály 1–11 a mimo Severní Ameriku kanály 1–13 (konzultujte místní regulační úřad).
- Pokud používáte síťový rozšiřovač/opakovač, jsou název sítě (SSID) a heslo stejné jako u vaší primární sítě.
- Povolte na svém routeru WPA2.

Kontrolka Wi-Fi

	Pomalé blikání bílého světla	Připojování
	Rychlé blikání bílého světla	Odpojeno od WiFi
	Nepřetržitě svítící bílé světlo	Napojeno na WiFi

Poznámka: Používání inteligentních funkcí, jako je například spuštění na dálku, ovládání hlasem, zobrazení 2D/3D mapy, nastavení ovládání a individuálně nastavený úklid (v závislosti na produktu) vyžaduje, aby si uživatel stáhl a používal aplikaci ECOVACS HOME, která se průběžně aktualizuje. Je nezbytné, abyste nejprve souhlasili se zásadami ochrany osobních údajů a uživatelskou smlouvou, protože teprve poté budeme moci zpracovat některé základní nezbytné informa-

ce a umožníme vám ovládat tento produkt. Pokud nebudete s našimi zásadami ochrany osobních údajů a uživatelskou smlouvou souhlasit, některé z výše zmíněných inteligentních funkcí nebude možné přes aplikaci ECOVACS HOME používat. Stále ale budete moci používat základní funkce tohoto produktu pomocí manuálního ovládání.

Dobijte DEEBOT

Krátkým stisknutím  zavoláte robota DEEBOT do dokovací stanice k nabití.

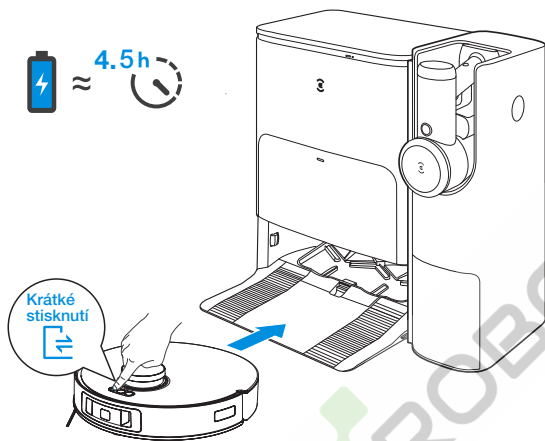

Poznámka: Potom, co DEEBOT vstoupí do stanice, počkejte asi 5 sekund a uslyšíte hlasovou výzvu „Párování se zdařilo“.

Obsluha robota DEEBOT

DEEBOT vytvoří mapu během prvního čištění. Při prvním vytváření mapy robota DEEBOT sledujte, abyste mu případně pomohli s drobnými obtížemi.

Může se například zaseknout pod nábytkem. Využijte následující řešení:

1. Pokud je to možné, nadzdvihněte nízko posazený nábytek;
2. Zakryjte spodní stranu nábytku.
3. Nastavte v aplikaci virtuální hranice.

Krátkým stisknutím  zahájíte úklid. Při prvním úklidu se přesvědčte, že je robot DEEBOT plně dobítý.

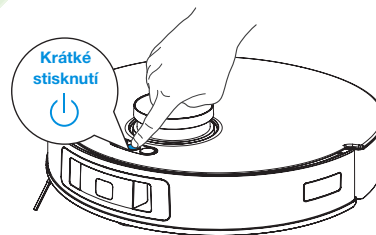



Poznámka: Pokud DEEBOT neuklízí, doporučuje se ho ponechat zapnutého a dobít.

Poznámka:



1. Pratelné podložky na vytírání neodstraňujte příliš často.
2. Neodírejte destičku podložky na vytírání o koberec nebo jiné předměty.
3. Když vás aplikace ECOVACS HOME vyzve k výměně mopů, včas je vyměňte. Zjistěte více o příslušenství v aplikaci ECOVACS HOME nebo na <https://www.ecovacs.com/global>.

Stanice

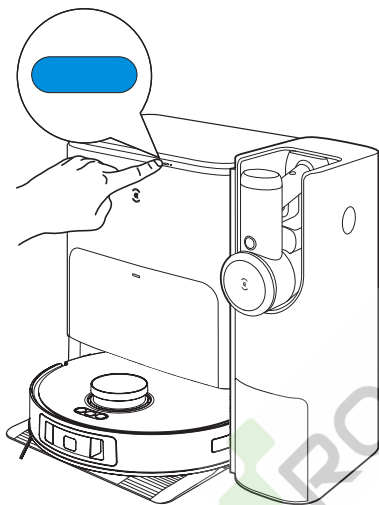
Krátkým stisknutím  provedte spuštění/pozastavení. Dlouhým stisknutím  provedte samočištění stanice. Dvojítm kliknutím na  spustíte automatické vyprázdnění vysavače.



Obsluha ručního vysavače

1. Stisknutím  aktivujete sání. Dalším stisknutím spotřebič vypnete. Když je vysavač v provozu, stiskněte a podržte  po dobu 10 sekund, abyste spotřebič vypnuli.

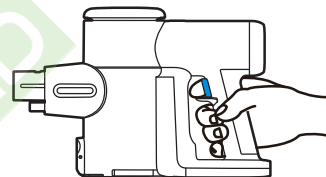

2. Spotřebič se standardně spustí v režimu MAX. Stisknutím tlačítka  přepnete mezi režimem MAX a Silent.

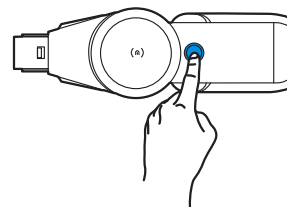

Poznámka:

- Je podporováno automatické vyprázdňování nádoby na prach.
- V režimu Silent je doba provozu přibližně 60 minut. Při použití režimu MAX je doba provozu přibližně 15 minut.
- Plné nabití trvá přibližně 4–5 hodin.
- Umístěte vysavač na stanici. Stanice poté začne nabíjet a bude také aktivováno automatické vyprázdňování.

PRAVIDELNÁ ÚDRŽBA

Aby si DEEBOT udržel špičkový výkon, provádějte údržbu a výměnu součástí tak často, jak je uvedeno níže:

Část robota	Frekvence údržby	Frekvence výměny
Pratelná podložka na vytírání	/	Po 1–2 měsících
Postranní kartáč	Jednou za 2 týdny	Po 3–6 měsících
Pohyblivý gumový kartáč	Jednou týdně	Po 6–12 měsících
Filtr	Jednou týdně	Po 3–6 měsících
Čidlo TrueDetect 3D Univerzální kolečko Čidla proti upadnutí Nárazník Dobíjecí kontakty TrueMapping	Přibl. 1 měsíc	/
Nádržka na čistou vodu	Jednou za 3 měsíce	/
Nádržka na špinavou vodu	Jednou měsíčně	/
Oddíl pro sběr nečistot	Jednou týdně	/
Stanice	Jednou týdně	/
Síťový filtr	Jednou za 6 měsíce	/
Filtr HEPA	Jednou za 6 měsíce	Jednou za 24 měsíce

Před prováděním čištění a údržby robota DEEBOT vypněte a odpojte stanici od zdroje.

Poznámka: ECOVACS vyrábí různé náhradní součásti a doplňky. Více informací o náhradních součástech vám poskytne zákaznický servis.

ÚDRŽBA ODPADNÍ NÁDOBY A FILTRU

1

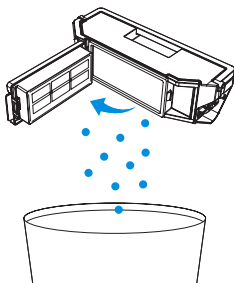

2

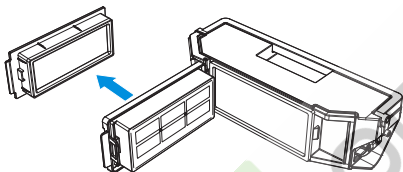

3

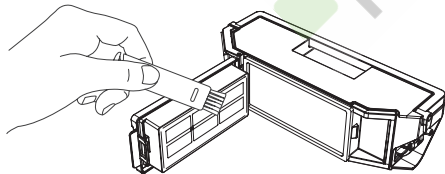

Poznámka: Nástroje pro údržbu nejsou součástí dodávky. Čistěte doma vlastním kartáčem nebo podobnými nástroji.

4

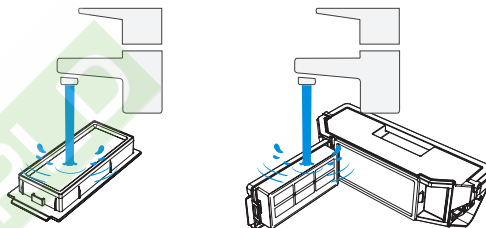

Poznámka:

- Opláchněte filtr vodou, jak je uvedeno výše.
- K čištění filtru nepoužívejte prst ani kartáč.

5

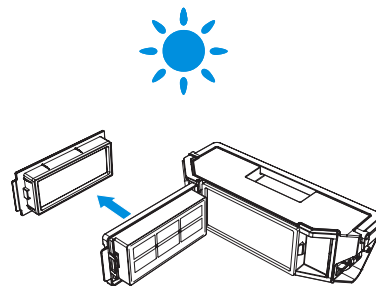

Poznámka: Před použitím filtr zcela vysušte.

Zjistěte více o příslušenství v aplikaci ECOVACS HOME nebo na <https://www.ecovacs.com/global>.

PROVEĎTE ÚDRŽBU POHYBLIVÉHO GUMOVÉHO KARTÁČE A POSTRANNÍHO KARTÁČE

1 Pohyblivý gumový kartáč

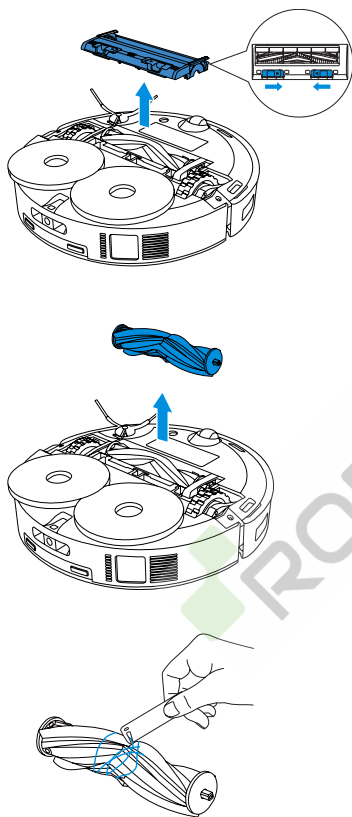

2 Postranní kartáč

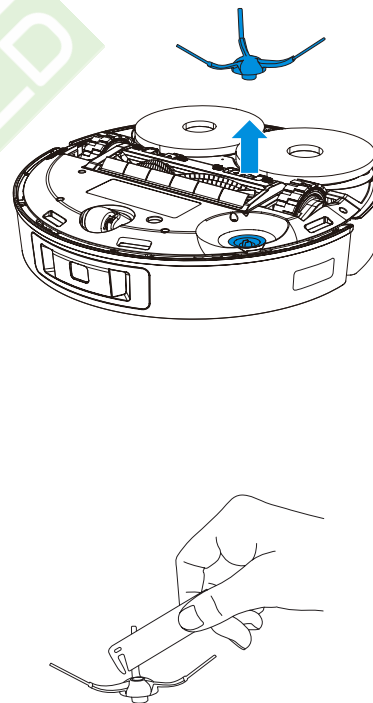

Poznámka: Nástroje pro údržbu nejsou součástí dodávky. Čistěte doma vlastním kartáčem nebo podobnými nástroji.

PROVEĎTE ÚDRŽBU OSTATNÍCH KOMPONENT

Poznámka: Otřete komponenty suchým čistým hadříkem. Nepoužívejte čisticí spreje nebo prostředky.

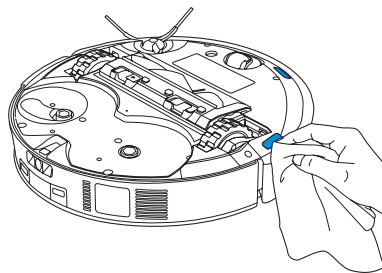
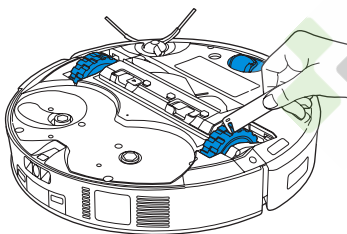
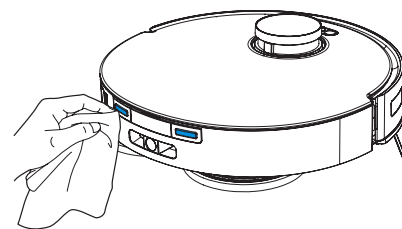
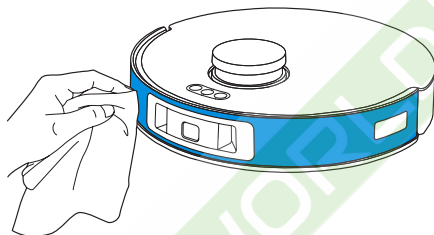
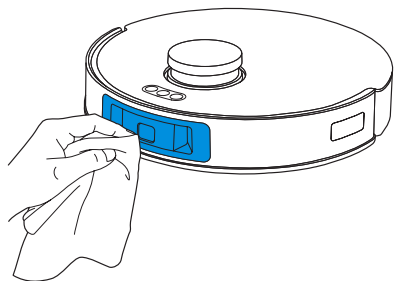

Poznámka: Nástroje pro údržbu nejsou součástí dodávky. Čistěte doma vlastním kartáčem nebo podobnými nástroji.

ÚDRŽBA STANICE

Poznámka:

- Nepovolujte samočištění, pokud robot DEEBOT zrovna uklízí.
- Pokud je v čisticí jímce zbylá špinavá voda, stanice po dlouhém stisknutí nejprve odčerpá tuto vodu. Dlouhým stisknutím  spusťte samočištění.

- 1** Dlouhým stisknutím  nasměrujte robota DEEBOT k opuštění stanice.

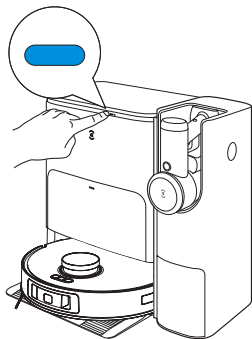

- 3** Stanice automaticky vypustí vodu z čisticí jímky

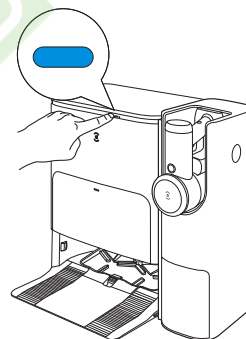

- 2** Vyčistěte čisticí jímku

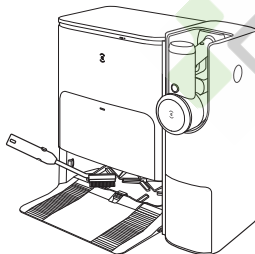

- 4** Vyprázdněte nádržku na špinavou vodu

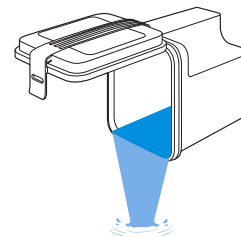

Poznámka: Nástroje pro údržbu nejsou součástí dodávky. Čistěte doma vlastním kartáčem nebo podobnými nástroji.

PROVEĎTE ÚDRŽBU ČISTICÍ JÍMKY

1 Vezměte odnímatelnou podložku a základní filtr umýt

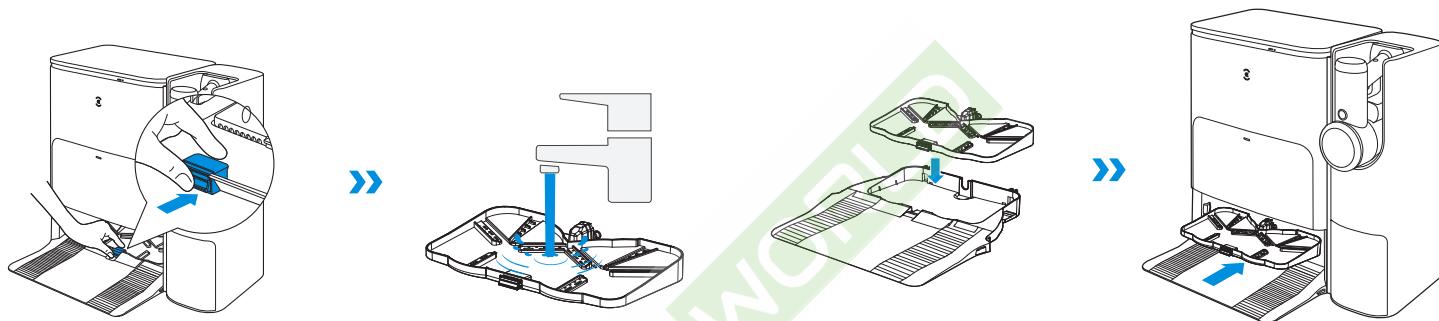

2 Proveďte instalaci

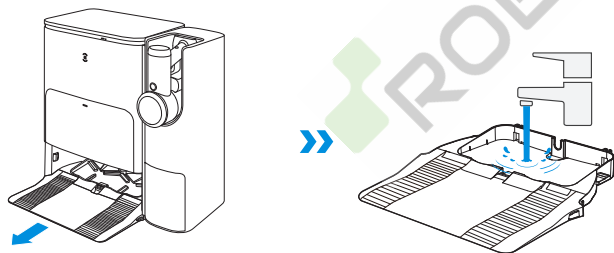

Poznámka: Instalujte čisticí jímku správně, abyste předešli poruše.

PROVEĎTE ÚDRŽBU SÁČKU NA PRACH

1 Sáček na prach vyhodte

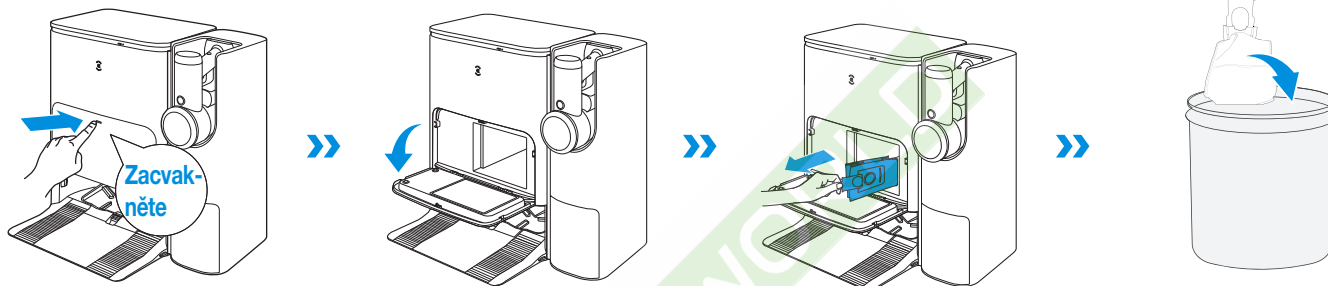

Podržení za rukojeť vytáhněte sáček na prach, což efektivně zabrání úniku prachu.

2 Vyčistěte oddíl pro sběr nečistot suchým hadrem a vložte nový sáček na prach

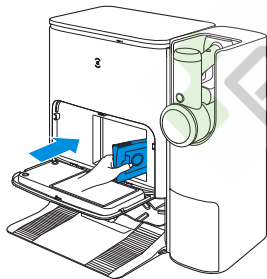

3 Zavřete oddíl pro sběr nečistot

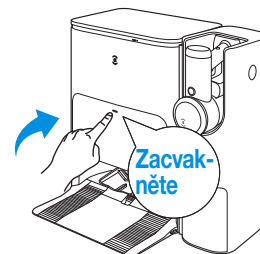

Poznámka: Rozložte nový sáček na prach.

SKLADOVÁNÍ

Před uskladněním robota DEEBOT plně dobijte a vypněte. Dobíjejte baterii vždy po uplynutí doby 1,5 měsíce, abyste předešli přílišnému vybití.

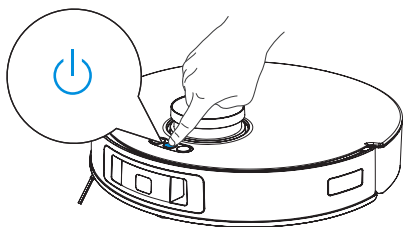

Poznámka:

- Robota DEEBOT nelze dobíjet, když je vypnutý.
- Pokud je baterie příliš vybitá nebo jste ji dlouhou dobu nepoužívali, nepůjde robota DEEBOT dobít. Kontaktujte společnost ECOVAC s žádostí o pomoc. Nepokoušejte se robota rozmontovat sami.

NÁDOBA NA PRACH A SÍŤOVÝ FILTR

1 Stisknutím uvolňovacího tlačítka na straně nádoby na prach otevřete dvířka. Vyjměte síťový filtr. Při vyjímání nebo instalaci síťového filtru neotáčejte spotřebič dnem vzhůru, aby se do motoru nedostal prach.

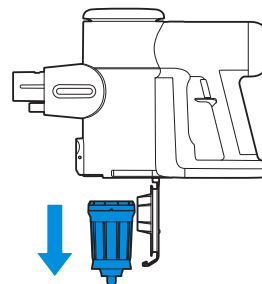
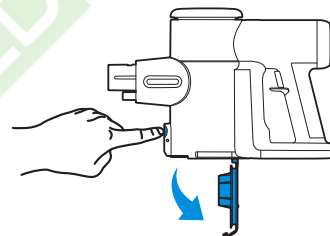

- 2** Otřete nádobu na prach čistým a měkkým hadříkem. Síťový filtr lze umýt pod studenou tekoucí vodou.

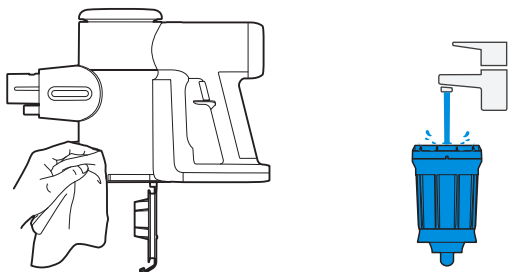

- 3** Síťový filtr musí být před opětovnou instalací zcela suchý. Zakryjte dvířka. Cvaknutí značí správnou instalaci.

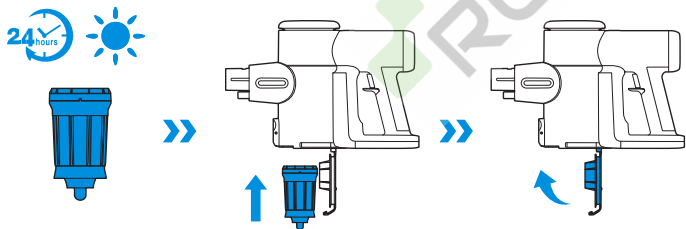

Poznámka: Nádobu na prach nemyjte vodou.

FILTR HEPA

- 1** Pro čištění vytáhněte filtr HEPA. Nepoužívejte spotřebič bez předchozí instalace filtru HEPA.

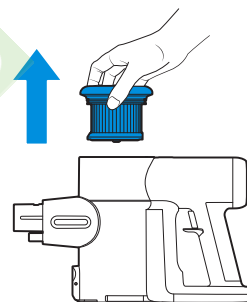

- 2** Filtr HEPA lze umýt pod tekoucí vodou a před opětovnou instalací musí být zcela suchý.

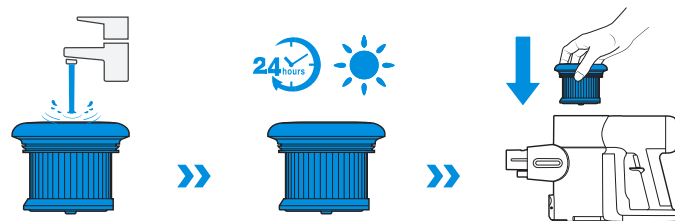

KARTÁČ MINI POWER

1 Očistěte povrch měkkým a čistým hadříkem.

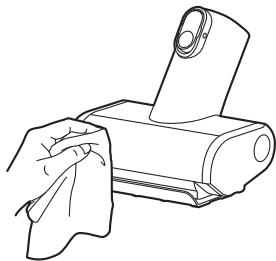

2 Zatlačte proti krytu konce válečku směrem dolů. Vytáhněte kartáčový váleček.

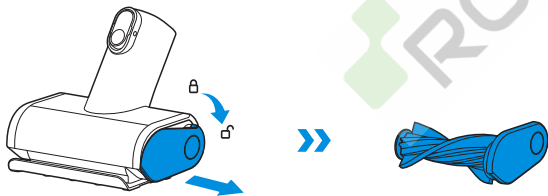

3 Odstraňte nečistoty oмотané kolem válečku pomocí nástroje.



4 Úplně zasuňte kartáčový váleček pod úhlem a zatlačte jej směrem nahoru, dokud nezapadne zpět na své místo.

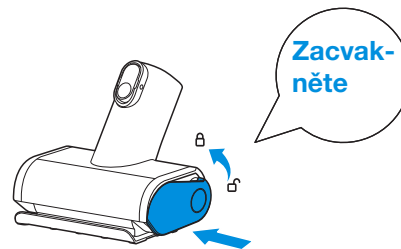

KARTÁČ ZEROTANGLE POWER

1 Když je napájení vypnuté, posunutím spínače otevřete koncový kryt kartáčového válečku a otočením proti směru hodinových ručiček kartáčový váleček vytáhnete.

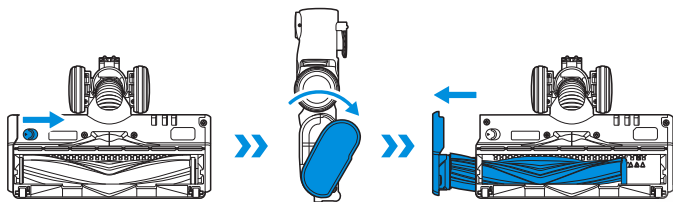

2 Po vyjmutí kartáčového válečku jemně očistěte okénko kartáčku, sací hrdlo a řadu plastových zubů.

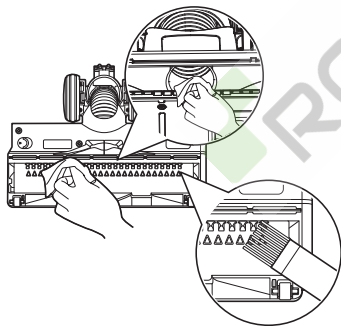

3 Odstraňte nečistoty namotané kolem válečku.

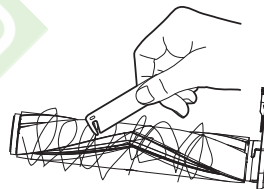

4 Plně zasuňte kartáčový váleček do okénka kartáče a koncovým krytem můžete otáčet proti směru hodinových ručiček, dokud bezpečně nezapadne zpět na své místo.

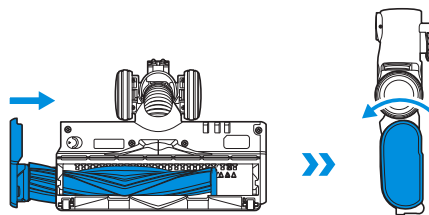

ŘEŠENÍ OBTÍŽÍ

Č.	Porucha	Možné příčiny	Řešení
1	Robot DEEBOT se nemůže připojit k aplikaci ECOVACS HOME.	Zadali jste nesprávný název nebo heslo pro WiFi síť.	Vložte správný název a heslo domácí WiFi sítě.
		DEEBOT je mimo dosah signálu domácí WiFi sítě.	Přesvědčte se, že je DEEBOT v dosahu signálu domácí WiFi sítě. Snažte se zůstat co nejlíže Wi-Fi signálu.
		Robot DEEBOT není ve stavu konfigurace.	Stisknutím tlačítka RESET připojte robota DEEBOT ke svému telefonu pomocí Bluetooth. Pokud se to nepodaří, stiskněte resetovací tlačítko a  a připojte se přes aplikaci ECOVACS HOME.
		Nainstalovali jste nesprávnou aplikaci.	Stáhněte a nainstalujte si aplikaci ECOVACS HOME.
		Na seznamu Wi-Fi není žádná Wi-Fi.	1. Zkontrolujte, zda název Wi-Fi neobsahuje speciální znaky. Nepoužívejte speciální znaky, jako !@#&¥%/\. 2. Nepoužívejte síť 5 Ghz.
2	Mapa se ztratila.	Když robota během úklidu přemístíte, může se mapa ztratit.	Mapu obnovte přesunutím robota DEEBOT před stanicí. Vyhledejte obnovenou mapu ve správě map a obnovte ji kliknutím na „Použít tuto mapu“. Mapu můžete zamknout v aplikaci ECOVACS HOME. Pokud bude tento problém přetrvávat i po vyzkoušení výše uvedených řešení, restartujte mapování.
3	V aplikaci nelze vytvořit mapu nábytku.	Přemístění robota DEEBOT během úklidu může způsobit ztrátu mapy.	Během úklidu nepřemísťujte robota DEEBOT.
		Automatický úklid není dokončený.	Přesvědčte se, že se robot DEEBOT po úklidu automaticky vrátil do stanice.
4	Postranní kartáč robota DEEBOT během použití vypadává.	Postranní kartáč není správně nasazený.	Dbejte, aby postranní kartáč zacvaknul.

Č.	Porucha	Možné příčiny	Řešení
5	Nenalezen žádný signál. Nelze provést návrat do stanice	Stanice není správně umístěná.	Umístěte stanici správně podle pokynů v sekci [Dobíjení robota DEEBOT] .
		Stanice není napájena nebo je manuálně přemístěná.	Zkontrolujte, zda je stanice připojena ke zdroji napájení. Nepřemísťujte stanici manuálně.
		Robot DEEBOT nezahájil úklid ze stanice.	Doporučujeme, aby robot DEEBOT zahájil úklid ze stanice.
		Dobíjecí trasa je zablokována. Příklad: dveře do místnosti se stanicí jsou zavřené.	Udržujte dobíjecí trasu volnou.
6	DEEBOT se vrací do stanice ještě před tím, než dokončí úklid.	Místnost je příliš velká a robot DEEBOT se potřebuje vrátit a dobít.	Aktivujte funkci nepřetržitého úklidu. Více podrobností naleznete v pokynech v aplikaci.
		Robot DEEBOT se nemůže dostat do určitých míst blokových nábytkem nebo jinými překážkami.	Uspořádejte prostor určený k úklidu tak, aby byl nábytek a drobné předměty na svém místě.
7	Robot DEEBOT se nedokáže nabíjet.	DEEBOT není zapnutý (ON).	Zapněte robota DEEBOT.
		Dobíjecí kontakty robota DEEBOT nejsou spojeny s kolíky stanice.	Přesvědčte se, že dobíjecí kontakty robota jsou spojeny s kolíky stanice a bliká  . Zkontrolujte, zda nejsou dobíjecí kontakty robota DEEBOT a kolíky stanice znečištěné. Vyčistěte tyto součásti podle pokynů v sekci [Údržba] .
		Stanice není připojena k napájení.	Ujistěte se, že je stanice připojena k napájení.
8	Přístroj je během úklidu velmi hlučný.	Postranní kartáč a pohyblivý gumový kartáč jsou zamotané. Nádoba na nečistoty a filtr jsou zablokované.	Doporučujeme pravidelně čistit postranní kartáč, pohyblivý gumový kartáč, odpadní nádobu, filtr atd.
		Robot DEEBOT je v režimu Max.	Přepněte do standardního režimu.
9	DEEBOT se během úklidu zasekne a zastaví.	Robot DEEBOT se zamotal do překážky na podlaze (elektrické kabely, závěsy, trásné koberce atd.).	DEEBOT se různými způsoby pokusí vymanit se z překážky. Pokud se mu to nepodaří, odstraňte překážku ručně a znovu robota zapněte.
		DEEBOT může uvíznout pod nábytkem, pod nímž je mezera podobně vysoká, jako je samotný robot.	Použijte fyzickou překážku nebo v aplikaci ECOVACS HOME nastavte virtuální hranici.
		Robot DEEBOT uvízl v úzkém prostoru.	Poklídte domácnost. Nebo nastavte fyzickou překážku. Nebo nastavte v aplikaci ECOVACS HOME virtuální hranici.

Č.	Porucha	Možné příčiny	Řešení
10	Když robot DEEBOT uklízí, dochází k následujícím problémům: neuspořádaná trasa úklidu, odchylka od trasy úklidu, opakovaný úklid nebo vynechání drobných oblastí určených k úklidu. (Pokud se v prostoru nachází místo, které dočasně nebylo uklizeno, robot DEEBOT automaticky uklidí vynechané místo. Někdy robot DEEBOT vstoupí znovu do již uklizené místnosti, což nepředstavuje opakovaný úklid, ale situaci, kdy robot hledá vynechaný prostor.)	Předměty, jako jsou kabely nebo přezůvky, které se nachází na podlaze, blokují robota DEEBOT.	Poklidte před spuštěním úklidu předměty poházené po podlaze, jako jsou kabely nebo přezůvky. Pokud robot DEEBOT některé oblasti vynechal, uklidí takové oblasti sám – nezasahujte do jeho činnosti (např. jeho přemístěním nebo zablokováním trasy).
		Může se stát, že řídicí kolečka uklouznou po podlaze, když se robot DEEBOT pohybuje po schodech, přes práh nebo přechodovou lištu, což ovlivní jeho vyhodnocení prostředí domácnosti jako celku.	Doporučujeme zavřít dveře do takového prostoru a uklidit ho samostatně. Po dokončení úklidu se robot DEEBOT vrátí na výchozí místo. Bez obav ho používejte.
		Provoz na čerstvě navoskovaných a naleštěných podlahách nebo hladké dlažbě, což má za následek menší tření řídicího kola o podlahu.	Než zahájíte úklid, počkejte, až vosk zaschne.
		Vzhledem k rozdílnostem domácího prostředí nelze některé oblasti uklízet.	Poklidte prostředí domácnosti tak, aby do něj mohl robot DEEBOT vstoupit za účelem úklidu.
		Čidlo vzdálenosti TrueMapping je špinavé nebo zablokované cizími prvky.	Otřete čidlo vzdálenosti TrueMapping čistým hadrem nebo odstraňte cizí prvky.

Č.	Porucha	Možné příčiny	Řešení
11	Po návratu do stanice robot DEEBOT nevyprázdní nádobu na nečistoty.	Funkce automatického vyprázdnění nebyla v aplikaci ECOVACS HOME zapnuta.	Zapněte v aplikaci ECOVACS HOME funkci automatického vyprázdnění.
		Sáček na prach není vložen do stanice.	Vložte sáček na prach a zavřete víko oddílu pro sběr nečistot.
		Manuální přesunutí robota DEEBOT do stanice nemusí vyvolat funkci automatického vyprázdnění.	Doporučujeme nechat robota DEEBOT, aby se do stanice vrátil sám. Nepřesunujte ho manuálně.
		V režimu „Nerušit“ robot DEEBOT po návratu do stanice neprovede vysypání nečistot.	Vypněte režim „Nerušit“ v aplikaci ECOVACS HOME nebo spusťte vyprázdnění nádoby na nečistoty manuálně.
		Stanice zaznamenala snížení efektivity vyprazdňování.	Vyměňte sáček na prach podle pokynů v sekci [Údržba] a zavřete oddíl pro sběr nečistot. Pokud po výzvě z aplikace ECOVACS HOME ještě není sáček na prach plný, můžete ho vrátit zpět.
		Pokud jste vyloučili výše uvedené možné příčiny, mohou být komponenty stanice porouchané.	Kontaktujte oddělení zákaznické péče, kde vám pomohou.
12	Nedochází k vyprazdňování nádoby na prach.	Stanice zaznamenala snížení efektivity vyprazdňování.	Vyměňte sáček na prach podle pokynů v sekci [Údržba] a zavřete oddíl pro sběr nečistot. Pokud po výzvě z aplikace ECOVACS HOME ještě není sáček na prach plný, můžete ho vrátit zpět.
		Výstup nádoby na prach blokují cizí předměty.	Vyjměte nádobu na prach a vyčistěte otvory od cizích předmětů.
13	Vnitřní strana oddílu pro sběr nečistot je špinavá.	Jemné částice se do vnitřní části oddílu pro sběr nečistot dostanou přes sáček na prach.	Vyčistěte vnitřní stranu oddílu pro sběr nečistot.
		Sáček na prach je rozbitý.	Zkontrolujte sáček na prach. Vyměňte ho.
14	Během chodu spotřebiče dochází k vypadávání nečistot.	Výstup nádoby na prach blokují cizí předměty.	Vyjměte nádobu na prach a vyčistěte otvory od cizích předmětů.

Č.	Porucha	Možné příčiny	Řešení
15	Destička podložky na vytírání se neotáčí.	Destičku podložky na vytírání blokují cizí předměty.	Odstraňte cizí předměty.
		Destička podložky na vytírání není správně nasazená.	Nasadte destičku podložky na vytírání správně. Cvaknutí značí správné nasazení.
16	Robot DEEBOT nereaguje na pokyny stanice.	Robot DEEBOT není ve stanici.	Přesvědčte se, že je robot DEEBOT ve stanici.
17	Řídicí kolečka jsou zablokována.	Řídicí kolečka jsou zablokována cizími předměty.	Otáčejte řídicími kolečky a mačkejte na ně, abyste zkontrolovali, zda na nich není omotaný nebo zaseknutý cizí předmět. Pokud tomu tak je, ihned je vyčistěte. Pokud problém přetrvává, kontaktujte zákaznické centrum, které vám poskytne asistenci.
18	Když je čistící jímka plná a nelze ji vypustit, hlasová zpráva ohlásí, že čistící jímka je plná.	Nádržka na špinavou vodu není správně vložena.	Zatlačte na nádržku na špinavou vodu, abyste se přesvědčili, zda je správně vložena.
		Těsnicí zátky nádržky na špinavou vodu nejsou správně vloženy.	Přesvědčte se, že jsou těsnicí zátky správně vloženy.
		Stanice nemůže normálně vypustit vodu.	Zmačkněte dlouze  , abyste se přesvědčili, zda může stanice správně načerpat vodu. Pokud je voda úspěšně načerpána, osušte senzor přečerpání vody na čistící jímce. Pokud stanice neprovádí čerpání vody, zkontrolujte, zda není mezi nádržkou na špinavou vodu a stanicí cizí předmět a případně ho odstraňte.
		Sací otvor čistící jímky blokuje cizí předmět.	Přesvědčte se, že v sacím otvoru čistící jímky není cizí předmět.
		Hlasové upozornění se ozývá i po vyzkoušení výše uvedených řešení.	Odpojte stanici od zdroje napájení a znovu ji zapněte. Pokud problém přetrvává, kontaktujte zákaznické centrum, které vám poskytne asistenci.

Č.	Porucha	Možné příčiny	Řešení
19	Vysavač se nezapne.	Chybí napájení.	Nabijte baterii.
		Automatická ochrana proti přehřátí.	Po vychladnutí restartujte.
		Spotřebič je ucpaný (tj. trubice, sací hrdlo nebo některé další části).	Zkontrolujte a odstraňte ucpání.
20	Slabý sací výkon vysavače.	Nádoba na prach a filtry jsou plné.	Vyčistěte nádobu na prach a filtry.
		Spotřebič je ucpaný (tj. trubice, sací hrdlo nebo některé další části).	Odstraňte ucpání.
		Kartáčový váleček se zamotal do vlasů nebo vláken.	Vyčistěte kartáčový váleček.
21	Baterie vysavače se nenabíjí.	Adaptér není správně vložen.	Adaptér znovu správně zasuňte.
		Vysavač není správně umístěn na dobíjecí stanici.	Vytáhněte vysavač nahoru a znovu jej umístěte zpět na dobíjecí stanici.
22	Abnormální zvuky motoru vysavače.	Spotřebič je ucpaný (t.j. trubice, sací hrdlo nebo jiné části).	Odstraňte ucpání.
23	Kontrolka poruchy na vysavači svítí.	Něco není v pořádku.	Kontaktujte zákaznický servis, prosím.

TECHNICKÉ ÚDAJE

DEEBOT	
Model	DDX14
Jmenovitý příkon	20 V === 2 A
Čas dobíjení	asi 4,5 hodiny
Model stanice	CH2367
Jmenovitý příkon	220–240 V ~ 50–60 Hz
Jmenovitý výkon robota DEEBOT	20 V === 2 A
Jmenovitý výkon vysavače	18 V === 1 A
Proud jmenovitého příkonu (nabíjení)	0,5 A
Výkon (vyprazdňování)	1000 W
Výkon (vytírání horkou vodou)	1650 W
RUČNÍ VYSAVAČ	
Model	FM2320
Jmenovitý příkon	18 V === 1 A
Kapacita nádoby na prach	0,3 l
Čas dobíjení	4 ~ 5 h
Maximální pracovní doba na jedno nabití	≈60 min

Výkon bezdrátového modulu je méně než 100 mW.

Poznámka: Technologie a design se v rámci neustálého zlepšování produktu může změnit.

Objevte další příslušenství na <https://www.ecovacs.com/global>.

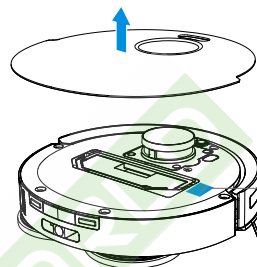

Pomocí mobilního fotoaparátu naskenujte QR kód a získáte uživatelskou příručku.

**Výhradní dovozce a distribútor značky ECOVACS pre SR:
Výhradní dovozce a distributor značky ECOVACS pro ČR:**

PLAY Electronics, s.r.o.

Prieložy 1166/1D, 010 07 Žilina
Slovenská republika

info@ecovacsrobot.sk
info@ecovacsrobot.cz

www.ecovacsrobot.sk
www.ecovacsrobot.cz

Hlučnost: ≤65 dB (Testované v laboratóriu ECOVACS.)
Hlučnost: ≤65 dB (Testováno v laboratoři ECOVACS.)

Úplné znenie vyhlásenia o zhode EÚ je k dispozícii na webovej adrese:

www.ecovacsrobot.sk/vyhlasenieiozhode

Úplné znění EU prohlášení o shodě je k dispozici na webové adrese:

www.ecovacsrobot.cz/prohlaseniiozhode

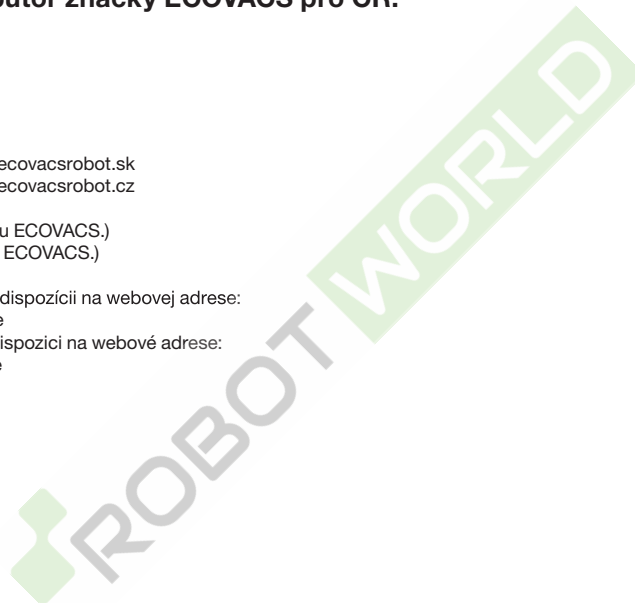

Výrobce / výrobca:

Ecovacs Home Service Robotics Co., Ltd.

No. 518 Songwei Road, Wusongjiang industry Park, Guoxiang Street,
Wuzhong District, Suzhou, Jiangsu, Čína.

451-2250-0102