



Roborock robotický vysavač S7 MAX ULTRA

Uživatelský manuál

Zařízení obsahuje uživatelské rozhraní v anglickém jazyce.

Výrobce

Beijing Roborock Technology Co., Ltd. Floor 6, Suite 6016-6018, Building C, Kangjian Baosheng Plaza, No. 8 Heiquan Road,
Haidian District, Beijing, P.R.China

OBSAH

BEZPEČNOSTNÍ INFORMACE	3
PŘEHLED SPOTŘEBIČE	4
INSTALACE	5
POKYNY PRO POUŽITÍ	6
BĚŽNÁ ÚDRŽBA	8
ZÁKLADNÍ PARAMETRY	10
Robot	10
Nabíjecí základna	10
CHYBY	11
ČASTO KLADENÉ OTÁZKY	12
BEZPEČNOSTNÍ INFORMACE	14
Omezení.....	14
BATERIE A NABÍJENÍ	14
SEZNAM JEDNOTLIVÝCH ČÁSTÍ	15
POPIS SPOTŘEBIČE	15
POPIS SPOTŘEBIČE	16
INSTALACE	17
Montáž	17
Umístění stanice	17
Příprava na automatické vyprazdňování	18
Zapnutí napájení a nabíjení.....	18
POKYNY PRO POUŽÍVÁNÍ	18
Doplnění zásobníku na vodu	18
Automatické mytí mopem	18
Ručně aktivované mytí mopem	18
Automatické vyprazdňování	18
Manuálně aktivované vyprazdňování.....	19
Zastavení vyprazdňování.....	19
Nabíjení.....	19
POČETNOST BĚŽNÉ ÚDRŽBY	19
BĚŽNÁ ÚDRŽBA	19
Přemístění dokovací stanice	19
Zásobník na vodu	19
Oblasti nabíjecích kontaktů.....	19
Vysokorychlostní kartáček na údržbu.....	20
Vodní filtr	20
Výměna jednorázového sáčku na prach	20
ČIŠTĚNÍ VZDUCHOVÉHO POTRUBÍ	21
ZÁKLADNÍ PARAMETRY	21
ODSTRANĚNÍ MOŽNÝCH PROBLÉMŮ	22
Chyba dokovací stanice	22
PROHLÁŠENÍ O SHODĚ EU	23
INFORMACE O ZÁRUCE	23

BEZPEČNOSTNÍ INFORMACE

OMEZENÍ

VAROVÁNÍ

- Pro účely nabíjení baterie používejte pouze odnímatelnou napájecí jednotku roborock CDZ11HRR, CDZ12RR, AED01HRR, AED02HRR, EWFD01HRR nebo EWFD02HRR dodávanou s tímto výrobkem.
- Nepoužívejte tento výrobek na vyvýšených površích bez překážek, například na podlaze podkrovní, na otevřené terase nebo na horní straně nábytku.
- Abyste předešli zablokování produktu a předešli poškození cenností, před čištěním odstraňte z podlahy lehké předměty (například plastové sáčky) a křehké předměty (například vázy).
- Na výrobek neumísťujte žádné předměty (včetně dětí a domácích mazlíčků), ať už je nebo není v provozu.
- Před čištěním nebo údržbou výrobku musí být spotřebič vypnutý a zástrčka musí být vytažena z elektrické zásuvky.
- Při uskladnění spotřebiče jej před umístěním na chladné suché místo zcela nabijte a vypněte. Nabíjejte ji alespoň každé tři měsíce, abyste zabránili nadměrnému vybití baterie.
- Do blízkosti nasávací základny neumísťujte žádné předměty.
- Nevkládejte prsty do otvorů základny, abyste předešli možnému zranění.
- Neprovozujte výrobek v místnosti, kde spí malé dítě.
- Nepřenášejte výrobek pomocí nabíjecí základny nebo nádoby na prach.
- Ujistěte se, zda je vysavač kompatibilní se základnou, v opačném případě může vyprazdňování nebo nabíjení selhat.
- Nabíjecí základnu nepoužívejte ke sbírání kamínků, útržků papíru nebo jiných předmětů, které mohou zablokovat vzduchové potrubí. Pokud se vzduchové potrubí ucpe, okamžitě jej vyčistěte.
- Umístěte základnu na rovnou podlahu mimo dosah ohně, tepla a vody. Vyhnete se úzkým prostorům nebo místům, kde může být spotřebič zavěšen ve vzduchu.
- Na vysavač ani nabíjecí základnu neumísťujte žádné předměty (včetně dětí a domácích zvířat), ani je nezakrývejte žádnými předměty (včetně prachotěsného krytu), ať už je nebo není v provozu.
- Nevysávejte nic, co hoří nebo kouří, jako jsou cigarety, zápalky nebo horký popel.
- Nabíjecí základnu nepoužívejte ke shromažďování hořlavých nebo výbušných předmětů, jako jsou zapalovače, benzin a toner používané v tiskárnách nebo kopírákách.

Baterie a nabíjení

VAROVÁNÍ

- Vždy používejte správně uzeměnou zásuvku, abyste minimalizovali riziko úrazu elektrickým proudem. Pokud taková zásuvka není k dispozici, poraďte se s elektrikářem, aby ji zpřístupnil.
- Aby se předešlo nebezpečí způsobenému neúmyslným resetováním tepelné pojistky, tento spotřebič nesmí být napájen přes externí spínací zařízení, jako je například časovač, nebo připojen k okruhu, který je pravidelně zapínán a vypínán sítí.
- Ujistěte se, že napájecí napětí splňuje požadavky uvedené na nabíjecí základně.
- Používejte pouze napájecí kabel dodaný s produktem, abyste předešli možnému kouří, teplu nebo požáru.
- Nepoužívejte produkt s žádným jiným typem napájecího adaptéru, protože to může způsobit nebezpečí a ztrátu záruky.
- Pokud je nabíjecí základna umístěna v oblasti náchylné na bouře nebo s nestabilním napětím, proveďte ochranná opatření.
- Před uložením nabíjecí základny do úložného prostoru odpojte napájecí kabel.

Vysvětlení mezinárodních symbolů

- ~ – Symbol STRÍDAVÉHO PROUDU [symbol IEC 60417-5032 (2009-02)]
- ≡ – JEDNOSMĚRNÉHO PROUDU [symbol IEC 60417-5031 (2009-02)]
- ⊕ – Symbol OCHRANNÉHO UZEMNĚNÍ [symbol IEC 60417-5019 (2009-02)]

A PŘEHLED SPOTŘEBIČE

A1 Robot (Pohled shora)



Napájení/Čištění

- Stiskněte a podržte pro zapnutí nebo vypnutí robota
- Stisknutím spustíte čištění

Stavový indikátor

- Bílý: Úroveň baterie $\geq 20\%$
- Červený: Úroveň baterie $< 20\%$
- Bliká: Nabíjení nebo spuštění
- Bliká červenou barvou: Chyba



— **Bodové čištění/Dětská pojistka**

- Stisknutím spustíte bodové čištění
- Stiskněte a podržte na 3 sekundy, čímž zapnete/vypnete dětskou pojistku



— **Základna**

- Stiskněte pro návrat do základny/zahájení vyprazdňování
- Stiskněte a podržte pro mytí mopem

Poznámka: Stiskněte jakékoli tlačítko k zastavení vysavače v průběhu čištění nebo návratu do základny.

A1-1 - Vertikální nárazník

A1-2 - Mikrofon

- Pro použití s videohovory

A1-3 - Stavový indikátor

- Bílý: Vysávání
- Modrý: Vysávání a stírání
- Oranžový: Upozornění
- Zelený: Návrat do základny/Nabíjení

A1-4 - Snímač stěny A1-5 - Nárazník

A1-6 - Nabíjecí kontakty

A1-7 - Reaktivní AI rozpoznávání překážek

A1-8 - LED indikátor naplnění

A2 Vysavač (Pohled zdola)

A2-1 - Snímače změny výšky

A2-2 - Snímač koberce

A2-3 - Všesměrové kolečko

A2-4 - Nabíjecí kontakty

A2-5 - Boční kartáček

A2-6 - Hlavní kolečko

A2-7 - Hlavní kartáček

A2-8 - Západky krytu hlavního kartáčku

A3 Vysavačbot (Otevřený horní kryt)

A3-1 - Indikátor WiFi

- Nesvítlí: WiFi je vypnutá
- Bliká pomalu: Čeká na připojení
- Bliká rychle: Připojování
- Svítí: WiFi je připojena

A3-2 - Tlačítko resetování

A3-2 - Tlačítko resetování

A3-3 - Přívod vzduchu

A3-4 - Snímač LiDAR

A3-5 - Snímač stírání

A3-6 - Západka zásobníku na vodu

A3-7 - Tlačítko polohy

A3-8 - Zásobník na vodu

A3-9 - Modul VibraRise

A3-10 - Výstup vzduchu

A4 Nádoba na prach

A4-1 - Kryt filtru

A4-2 - Západka nádoby na prach

A4-3 - Západka krytu

A4-4 - Přívod vzduchu

A4-5 - Omyvatelný filtr

A5 Elektrický zásobník na vodu

A5-1 - Zátka

A5-2 - Vodní filtr

A5-3 - Západka zásobníku na vodu

A5-4 - Otvor na samodoplnění

A6 Držák mopové utěrky VibraRise

A6-1 - Vibrační modul

A6-2 - Otvor k připevnění mopové utěrky

A6-3 - Spona držáku mopové utěrky

A7 Mopová utěrka VibraRise

A7-1 - Podložky se suchým zipem

A8 Napájecí kabel

A9 Nabíjecí základna

A10 Jednorázový sáček na prach

A11 Plnicí základna

A11-1 - Rukojeť zásobníku na vodu

A11-2 - Zásobník na špinavou vodu

A11-3 - Samoplnící otvor

A11-4 - Maják umístění nabíjecí základny

A11-5 - Nabíjecí kontakty

A11-6 - Umyvací proužek

A11-7 - Vysokorychlostní kartáček na údržbu

A11-8 - Západka údržbového kartáčku

A11-9 - Nádoba na prach

A11-10 - Víko zásobníku na vodu

A11-11 - Zásobník na čistou vodu

A11-12 - Západka zásobníku na vodu

A11-13 - Stavový indikátor

- Bliká: Vyprazdňování/mytí mopu
- Červený: Chyba nabíjecí základny
- Nesvítlí: Nabíjení/vypnutí napájení

A11-14 - Vodní filtr

A11-15 - Spodek nabíjecí základny

A12 Uložení napájecího kabelu

A12-1 - Kabelové vývody

A12-2 - Napájecí port

A12-3 - Kabelový otvor

Poznámka: Napájecí kabel může vycházet z obou stran.

B INSTALACE

Důležité informace

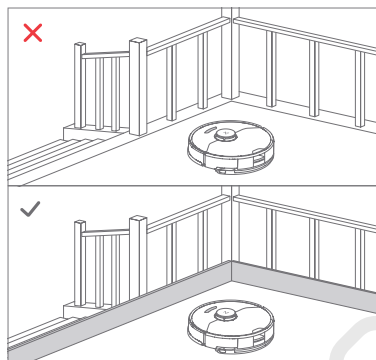
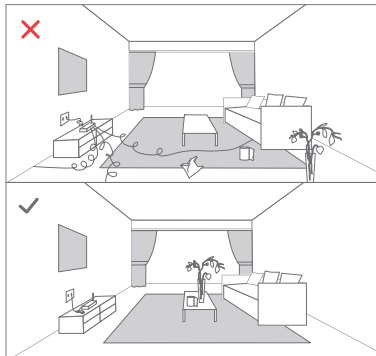

1. Uspořádejte kabely a uvolněné předměty ze země a přemístěte jakékoli nestabilní, křehké, cenné nebo nebezpečné předměty, abyste zabránili zranění osob nebo škodám na majetku v důsledku zamotání, úderu nebo zachycení předmětů robotem.
2. Pokud používáte tento vysavač na vyvýšeném místě, vždy používejte bezpečnou fyzickou bariéru, abyste zabránili náhodným pádům, které mohou mít za následek zranění osob nebo poškození majetku.

Poznámka: Při prvním použití vysavače jej sledujte po celé jeho trase čištění a dávejte pozor na velké překážky. Vysavač bude moci v budoucnu čistit sám.

B1 Umístění nabíjecí základny

B1-1 - Nabíjecí základnu umístěte na tvrdý a rovný povrch a odstraňte pěnu použitou k upevnění komponent vysokorychlostního údržbového kartáče při přepravě ve spodní části.

B1-2 - Připevněte základnu tak, že pevně zatlačíte na obě strany základny a poté zatlačíte spojovací část ve středu, dokud neuslyšíte kliknutí.

Poznámka: Před přemístěním základny vyjměte zásobníky na vodu a nádobu na prach.

B1-3 - Připojte napájecí kabel k nabíjecí základně a veškerý odkrýтый kabel vložte do otvoru pro kabel.

B1-4 - Umístěte nabíjecí základnu na tvrdou a rovnou podlahu (dřevo/dlaždice/beton atd.), naplocho ke zdi. Ponechte alespoň 0,5 m volného prostoru na obou stranách, 1,5 m vpředu a 1 m nad. Ujistěte se, zda má místo dobré Wi-Fi připojení, abyste měli lepší zážitek z mobilní aplikace a poté ji zapněte.

B1-5 — Více než 0,5 m

B1-6 — Více než 1,5 m

B1-7 — Více než 1 m

Poznámky:

- Je-li napájecí kabel visle k zemi, může jej vysavač zachytit, což může vést k odpojení nabíjecí základny.
- Indikátor nabíjecí základny svítí, když je nabíjecí základna napájena elektrickou energií a zhasne tehdy, když se vysavač nabíjí.
- Pokud se vyskytne chyba, indikátor nabíjecí základny se změní na červenou barvu.
- Umístěte dok na rovnou podlahu mimo dosah ohně, tepla a vody.
Vyhňte se úzkým prostorům nebo místům, kde může být robot vysavač ve vzduchu.
- Umístění nabíjecí základny na měkký povrch (koberec/ podložka) může způsobit převrácení nabíjecí základny a problémy s dokováním a odchodem.
- Chraňte nabíjecí základnu před přímým slunečním zářením nebo čímkoli, co by mohlo blokovat maják umístění nabíjecí základny; v opačném případě se vysavač nemusí vrátit do nabíjecí základny.
- Nabíjecí základnu nepoužívejte bez zásobníku na čistou vodu, zásobníku na špinavou vodu, vysokorychlostní kartáče na údržbu, nádoby na prach, sáčku na prach nebo vodního filtru.
- Nabíjecí základnu udržujte podle pokynů k údržbě. Nabíjecí základnu nečistěte mokrým hadříkem nebo utěrkou.
- Všechny nabíjecí základny jsou před opuštěním továrny podrobeny testům na vodní bázi. Je normální, že ve vodní cestě v nabíjecí základně zůstává malé množství vody.

B2 Zapnutí napájení a nabití vysavače

Stisknutím a podržením tlačítka  zapněte vysavač. Počkejte, dokud indikátor napájení nezhasne, a poté položte vysavač na nabíjecí základnu. Vysavač je vybaven vysoce výkonnou lithium-iontovou dobíjecí baterií. Chcete-li zachovat výkon baterie, udržujte vysavač nabitý.

Poznámka: Vysavač se nemusí zapnout, když je baterie téměř vybitá. V takovém případě připojte vysavač k nabíjecí základně.

B3 Stírání podlahy

Poznámka: Doporučuje se, aby všechny podlahy byly vysávány nejméně třikrát před první částí vytírání, aby se snížilo nadměrné hromadění nečistot na mopu.

B3-1—Nainstalujte VibraRise mopovou utěrku

Vložte mopovou utěrku VibraRise dovnitř podél otvoru pro připevnění a pevně ji přilepte na místo.

B3-2—Nainstalujte držák mopu

Posuňte držák dopředu pod zásobník na vodu. Cvaknutí znamená, že je zajištěn na svém místě.

B3-3—⚠️ VAROVÁNÍ

Riziko poranění. Nevkládejte prsty mezi držák mopu VibraRise a zásobník na vodu.

PŘIPOJENÍ K APLIKACI

Tento vysavač podporuje aplikaci Roborock nebo Xiaomi Home. Vyberte si tu, která nejlépe vyhovuje vašim potřebám.

1 Stáhněte si aplikaci

Možnost 1: Vyhledejte „Roborock“ v App Store nebo Google Play, nebo naskenujte níže uvedený QR kód a poté aplikaci stáhněte a nainstalujte.



Možnost 2: Vyhledejte „Xiaomi Home“ v App Store nebo Google Play, nebo naskenujte níže uvedený QR kód a poté aplikaci stáhněte a nainstalujte.



2 Obnovte Wi-Fi

1. Otevřete horní kryt a najdete indikátor Wi-Fi.
2. Stiskněte a podržte tlačítka a , dokud nezazní hlasové upozornění „Reset WiFi“. Resetování je dokončeno tehdy, když indikátor Wi-Fi bliká pomalu. Robot pak čeká na připojení.

Poznámky:

- Pokud se nedokážete připojit k robotovi z důvodu konfigurace routeru, zapomenutého hesla nebo jiného důvodu, reset Wi-Fi a přidejte vašeho robota jako nové zařízení.
- Po resetování Wi-Fi robot aktivuje svůj Wi-Fi hotspot a kameru ke konfiguraci sítě. Kamera se používá pro účely skenování QR kódu v aplikaci Roborock. Informace získané kamerou se neuloží ani nepřenesou na server. Po úspěšném připojení, nebo pokud se QR kód nenaskenuje do 5 minut, kamera se automaticky vypne.

3 Přidejte zařízení

Otevřete aplikaci Roborock, poklepejte na tlačítko „Search for device“, nebo otevřete aplikaci Xíaoimi Home, poklepejte na „+“ v pravém horním rohu a přidejte zařízení podle pokynů.

Poznámky:

- Skutečný postup se může lišit v důsledku probíhajících aktualizací aplikací. Postupujte podle pokynů v aplikaci.
- Podporována je pouze 2,4 GHz Wi-Fi síť.
- Pokud robot čeká na připojení více než 1 hodinu, Wi-Fi se automaticky deaktivuje. Pokud se potřebujete znovu připojit, resetujte Wi-Fi dříve, než budete pokračovat.

POKyny PRO POUŽITÍ

Naplnění zásobníku na čistou vodu

Otevřete zásobník na čistou vodu. Naplňte vodu až po rysku MAX. Zavřete víko, zajistěte západku a vložte zásobník zpět na své místo.

Poznámky:

- Abyste předešli korozi nebo poškození, používejte pouze značkový čistič podlah Roborock v zásobníku na vodu.
- Abyste předešli deformaci zásobníku na vodu, nedávejte do zásobníku horkou vodu.
- Pokud na zásobníku na vodu zůstanou stopy vody, před opětovnou instalací je otřete.

Zapnutí/Vypnutí

Stisknutím a podržením tlačítka zapnete vysavač. Indikátor napájení se rozsvítí a robot přejde do pohotovostního režimu. Stiskněte a podržte tlačítko pro vypnutí robota a ukončení aktuálního cyklu čištění.

Poznámka: Během nabíjení nelze robot vypnout.

Spuštění čištění

Stisknutím tlačítka spusťte čištění. Robot naplňuje svoji cestu čištění na základě snímání oblasti. Rozdělí každou místnost na čtverce, nejprve vyčistí okraje čtverce a poté vyplní zónu v klikatém vzoru. Potom se přesune na další čtverec, dokud nebude efektivně pokryta každá zóna v každé místnosti.

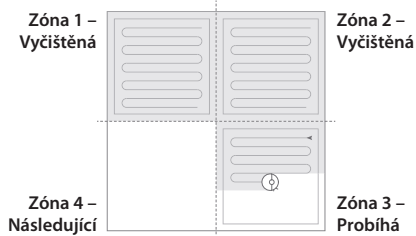

Poznámky:

- Aby mohl vysavač automaticky vysávat a vrátit se do nabíjecí základny, spusťte vysavač ze základny. Během čištění nehybejte s nabíjecí základnou.
- Pokud je baterie velmi slabá, čištění se nemůže spustit. Před opětovným vyčištěním nechte vysavač nabít.
- Pokud se čištění dokončí za méně než 10 minut, oblast se vyčistí dvakrát.
- Pokud je baterie téměř vybitá před dokončením čištění, vysavač provede obnovovací nabíjení před obnovením čištění z místa, kde bylo vypnuto.
- Když je držák mopové utěrky připevněný, vysavač jej při čištění koberec vtáhne. Můžete také nastavit koberec jako zónu „Nevstupovat“ v aplikaci, abyste se tomu vyhnuli.
- Před zahájením každého stírání se ujistěte, zda byla správně nainstalovaná mopová utěrka VibraRise.

Bodové čištění

Stisknutím tlačítka  spustíte bodové čištění. Plocha: Robot čistí čtvercovou plochu o rozměrech 1,5 m x 1,5 m vycentrovanou na sebe.

Poznámka: Po bodovém čištění se robot automaticky vrátí do výchozího bodu a přepne se do pohotovostního režimu.

Automatické mytí mopem

Během úklidu vysavač automaticky určí, kdy se má vrátit do nabíjecí základny na umytí mopem a doplnění zásobníku na vodu, aby se maximalizoval výkon stírání.

Poznámka: Aby mohl vysavač mýt mopem automaticky, po úplném nabití jej spusťte z nabíjecí základny. Během čištění nehybejte nabíjecí základnou.

Manuálně aktivované mytí mopem

Během úklidu stiskněte libovolné tlačítko pro pozastavení, poté stiskněte a podržte tlačítko , abyste vysavač poslali zpět na mytí mopem.

Automatické vyprazdňování

Automatické vyprazdňování se spustí, když se vysavač po čištění vrátí do nabíjecí základny.

Poznámky:

- Pokud se nabíjecí základna nevyprázdnila delší dobu, vyprázdněte nádobu na prach vysavače ručně a vyčistěte přívod vzduchu od všech nečistot, abyste zajistili optimální výkon.
- V případě potřeby lze v aplikaci vypnout automatické vyprazdňování.

Manuálně aktivované vyprazdňování



Vyprázdnění lze spustit manuálně stisknutím tlačítka  během nabíjení vysavače.

Poznámka: Vyhnete se častému manuálnímu vyprazdňování.

Zastavení vyprazdňování

Stisknutím libovolného tlačítka zastavíte vyprazdňování.

Pozastavení

Když vysavač provádí čištění, stisknutím kteréhokoli tlačítka jej pozastavíte, stisknutím tlačítka  pokračujete nebo stiskněte tlačítko  pro poslání vysavače zpět do základny.

Poznámka: Umístění pozastaveného vysavače na nabíjecí základnu ukončí současně čištění.

Režim spánku

Pokud je vysavač pozastaven na více než 10 minut, přejde do režimu spánku a jeho indikátor napájení bude pomalu blikat. Stisknutím libovolného tlačítka ho probudíte zpět.

Poznámky:

- Vysavač se nepřepne do režimu spánku, když se nabíjí.
- Pokud je vysavač v režimu spánku déle než 12 hodin, automaticky se vypne.

Režim „Nerušit“ (DND)

Režim DND je ve výchozím nastavení aktivován od 22:00 do 08:00. Lze to deaktivovat nebo přizpůsobit v aplikaci. Když je aktivován režim DND, robot nebude automaticky pokračovat v čištění, indikátor napájení ztmavne a hlasitost hlasových pokynů se sníží.

Dětská pojistka

Stisknutím a podržením tlačítka  zapnete/vypnete dětskou pojistku. Můžete si to nastavit také v aplikaci. Po aktivaci vysavač nebude reagovat na stisknutí tlačítek, když je v klidu. Když vysavač čistí nebo je v nabíjecí základně, stisknutím libovolného tlačítka ho zastavíte.

Nabíjení

Po dokončení se vysavač automaticky vrátí do nabíjecí základny.

Je-li pozastaven, stiskněte tlačítko  pro jeho odeslání do nabíjecí základny. Když se vysavač nabíjí, indikátor napájení bude pomalu blikat.

Poznámka: Nemůže-li vysavač najít nabíjecí základnu, vrátí se na poslední počáteční místo. Vysavač umístíte na nabíjecí základnu manuálně, aby se dobil.

Chyba

Pokud dojde k chybě, indikátor napájení rychle bliká červeně a zazní hlasové upozornění. Řešení naleznete v části „Chyby“.

Poznámky:

- Pokud zůstane vysavač v chybovém stavu déle než 10 minut, automaticky přejde do režimu spánku.
- Umístění vysavače na nabíjecí základnu v chybovém stavu zastaví aktuální čištění.

Resetování systému

Pokud vysavač nereaguje na stisknutí tlačítka nebo nelze vypnout, resetujte systém. Stiskněte tlačítko „Reset“ a vysavač se automaticky resetuje.

Poznámka: Po resetování systému se obnoví výrobní nastavení plánů čištění, Wi-Fi a dalších nastavení.

Obnovení výrobních nastavení

Pokud robot nefunguje po resetování systému, zapněte jej. Stiskněte a podržte tlačítko  současně se stisknutím tlačítka resetování, dokud neuslyšíte hlasovou výzvu „Obnovení počáteční verze“. Robot se poté obnoví na výrobní nastavení.

Funkce aplikace

Mapa čištění

- Správa více map
- Trasa vysávání a stírání v reálném čase
- Zobrazení koberců
- Zónování mapy
- Úprava mapy

Vlastní režimy čištění

- Naplánované
- Vybrané místnosti
- Zóna
- Zóny „Nevstupovat“ a neviditelné stěny
- Vlastní
- Zesílení při vysávání koberců

Přepínač režimu čištění

- Úrovně výkonu nasávání
- Úrovně intenzity stírání

Informace o robotovi

- Historie čištění
- Úroveň baterie
- Péče a údržba

Více funkcí

- Aktualizace firmwaru
- Videohovor

Poznámka: Dostupné pouze v aplikaci Roborock.

- Nastavení hlasitosti
- Volba jazyka
- Režim „Nerušit“
- Podpora hlasového asistenta

Poznámka: Funkce a podrobnosti aplikace se mohou mírně lišit v důsledku neustálého vývoje a aktualizací aplikace.

☉ BĚŽNÁ ÚDRŽBA

C1 Hlavní kartáček

* Čistěte každé 2 týdny a vyměňujte každých 6-12 měsíců

C1-1 - Kryt hlavního kartáčku

C1-2 - Západky

C1-3 - Hlavní kartáček

C1-4 - Kryty hlavního kartáčku

C1-5 - Ložisko hlavního kartáčku

C1-6 - Otočte robota, stiskněte západku a sejměte kryt hlavního kartáče.

C1-7 - Vyměňte hlavní kartáček. Vyměňte a vyčistěte ložisko hlavního kartáčku.

C1-8 - Otočte uzávěry hlavního kartáčku v naznačeném směru odemknutí, abyste uzávěry odstranili.

C1-9 - Po odstranění zamotaných vlasů nebo nečistot na obou koncích hlavního kartáčku ho znovu nainstalujte a zatlačte na kryt hlavního kartáčku, aby zapadl na místo.

Poznámky:

- Hlavní kartáček by se měl otřít vlhkým hadříkem a nechat uschnout mimo dosah přímého slunečního záření.
- Na čištění hlavního kartáčku nepoužívejte žíravé čisticí prostředky ani dezinfekční prostředky.

C2 Boční kartáček

* Čistěte každý měsíc a vyměňujte každých 3-6 měsíců.

1. Odšroubujte šroub bočního kartáčku.
2. Vyměňte a vyčistěte boční kartáček. Znovu ji nainstalujte a dotáhněte šroub.

C3 Všesměrové kolečko

* Vyčistěte podle potřeby.

C3-1 - Pomocí malého šroubováku nebo podobného nástroje vypačte osu a demontujte kolečko.

Poznámka: Držák všesměrového kolečka nelze vyjmout.

C3-2 - Opláchněte kolo a osu, abyste odstranili všechny vlasy nebo nečistoty. Osušte a znovu připevněte kolečko tak, že jej pevně zatlačíte na místo.

C4 Hlavní kolečka

* Čistěte každý měsíc.

Měkkým suchým hadříkem otřete a vyčistěte hlavní kolečka.

C5 Nádoba na prach

* Čistěte každý týden a filtr vyměňujte každých 6-12 měsíců.

C5-1 - Otevřete horní kryt robota a vyjměte nádobu na prach.

C5-2 - Otevřete kryt nádoby na prach a vyjměte filtr a poté vysypte obsah nádoby na prach.

C5-3 - Naplňte nádobu čistou v a zavřete kryt. Jemně nádobou protřepejte a poté vylijte špinavou vodu.

Poznámka: Abyste zabránili ucpání, použijte pouze čerstvou vodu bez čisticí kapaliny.

C5-4 - Opakovaně propláchněte filtr a poklepaním odstraníte co nejvíce nečistot.

C6 Omyvatelný filtr

* Čistěte každé dva týdny a vyměňujte každých 6-12 měsíců.

C6-1 - Otevřete kryt filtru a vyjměte filtr.

C6-2 - Opakovaně opláchněte a poklepejte na rám filtru, abyste odstranili co nejvíce nečistot.

Poznámka: V případě potřeby použijte alternativní filtr.

C6-3 - Nechte filtr 24 hodin důkladně vyschnout a znovu jej nainstalujte.

C7 Zásobník na vodu

* Vyčistěte podle potřeby.

C7-1 - Otevřete zásobník na vodu a naplňte jej čistou vodou.

C7-2 - Zavřete zásobník na vodu a jemně jím zatřeste.

C7-3 - Vylijte špinavou vodu.

C8 Mopová utěrka VibraRise

* Vyčistěte ji po každém použití a vyměňujte každých 3-6 měsíců.

C8-1 - Vyjměte mopovou utěrku VibraRise z držáku mopové utěrky VibraRise. Vyčistěte mopovou utěrku VibraRise a osušte ji.

Poznámka: Znečištěná mopová utěrka VibraRise bude mít vliv na výkon stírání. Před použitím vyčistěte mopovou utěrku.

C9 Snímače robota

* Čistěte každý měsíc.

Použijte měkkou suchou tkaninu k otření a vyčištění všech snímačů, včetně:

C9-1 - Reaktivního AI rozpoznávání překážek

C9-2 - Snímače stěn

C9-3 - Snímače stírání podlahy

C9-4 - Snímače koberců

C9-5 - Snímačů změny výšky

C10 Nabíjecí kontaktní plochy

* Čistěte každý měsíc.

Pomocí měkkého suchého hadříku otřete nabíjecí kontakty na nabíjecí základně a robotovi.

Baterie

Robot je vybaven vysoce výkonnou lithium-iontovou dobíjecí baterií. Abyste udrželi výkon baterie, udržujte robota nabitého.

Poznámka: Necháte-li robota delší dobu bez používání, před uskladněním jej vypněte a nejméně jednou za tři měsíce jej nabijte, aby nedošlo k poškození baterie následkem nadměrného vybití.

C11 Přemístění základny

Před přemístěním nabíjecí základny vyjměte zásobník na vodu a nádoby na prach. Jednou rukou uchopte rukojeť na zadní straně a vnitřní část přední strany, jak je znázorněno. Neuchopte základnu, protože není určena ke zvedání.

C12 Zásobník na špinavou vodu

* Čistěte podle potřeby.

Podle potřeby vyčistěte zásobník na špinavou vodu. Otevřete víko zásobníku na špinavou vodu a vylijte špinavou vodu. Naplňte zásobník čistou vodou, zavřete víko, zajistěte jej a protřepejte. Vylijte špinavou vodu. Zavřete víko a poté jej znovu nainstalujte.

C13 Vysokorychlostní kartáček na údržbu

* Čistěte podle potřeby a vyměňujte každých 6-12 měsíců.

Zvedněte západku vysokorychlostního údržbového kartáčku a vyjměte kartáček, jak je znázorněno níže. Odstraňte všechny zamotané předměty z vysokorychlostního kartáčku na údržbu a opláchněte jej. Znovu nainstalujte kartáček a zajistěte jej na místě.

C14 Vodní filtr

* Čistěte každý měsíc.

Odemkněte vodní filtr a vyjměte za účelem umytí. Pomocí měkkého, suchého hadříku otřete zásobník na čistou vodu a poté znovu nainstalujte filtr. Zatlačte filtr dolů, dokud neuslyšíte, jak zaklapne.

C15 Nabíjecí kontaktní plochy

* Když je jednorázový sáček na prach plný, vyměňte jej.

C15-1 - Zvedněte nádobu na prach a vyjměte sáček visle, jak je znázorněno.

Poznámka: Popotazením rukojeti sáčku na prach a vyjmutím sáčku se sáček uzavře, aby se zabránilo úniku.

C15-2 - Vyhodte sáček na prach a vyčistěte okolí filtru suchým hadříkem.

C15-3 - Vložte nový jednorázový sáček na prach, jak je znázorněno. Posouvejte, dokud nedosáhne spodní části otvoru a bezpečně nainstalujte nádobu na prach.

Poznámka: Před vrácením vrchního víka nádoby na prach vždy nainstalujte sáček na prach, abyste se vyhnuli automatickému vyprázdnění bez sáčku. V aplikaci můžete také vypnout automatické vyprázdňování.

C16 Čištění vzduchového potrubí

* Čistěte podle potřeby.

K čištění vzduchového potrubí a zabránění ucpání postupujte podle následujících kroků.

C16-1 - Vyjměte zásobník na čistou vodu, zásobník na špinavou vodu a nádobu na prach.

C16-2 - Vyjměte vodní filtr a otřete všechny stopy vody hadříkem.

C16-3 - Opatrně položte nabíjecí základnu vzhůru nohama na tvrdou podlahu pokrytou měkkým ručníkem.

C16-4 - Odšroubujte osm šroubů a sejměte kryt.

C16-5 - Otřete vzduchové potrubí a kryt potrubí suchým hadříkem.

C16-6 - Znova nasadte kryt a přišroubujte jej zpět na své místo.

ZÁKLADNÍ PARAMETRY

Robot

Model	S270RR
Baterie	14,4 V/5200 mAh lithium-iontová baterie
Hmotnost	Přibližně 4,7 kg
Jmenovitý vstup	20 V \approx 1,2 A
Čas nabíjení	< 6 hodin

Poznámka: Sériové číslo je uvedeno na štítku na spodní straně robota.

Nabíjecí základna

Název	Nabíjecí základna
Model	EWFD01HRR, EWFD02HRR
Jmenovité vstupní napětí	220-240 V AC
Jmenovitá frekvence	50-60 Hz
Jmenovitý vstup (Shromažďování prachu)	5 A
Jmenovitý vstup (Nabíjení)	0,5 A
Jmenovitý výstup	20 V DC 1,8 A
Nabíjecí baterie	14,4 V/5200 mAh lithium-iontová baterie

CHYBY

Pokud v průběhu čištění dojde k chybě, indikátor napájení začne rychle blikat červeně a zazní zvukový signál. Možnosti řešení naleznete v tabulce níže.

1. Po vyřešení kterékoli z následujících chyb přemístěte robota a znovu spusťte čištění.
2. Po jakýchkoli chybách snímače jej očistěte a zkuste to znovu.
3. Pokud má baterie neobvyklou teplotu, před použitím počkejte, až se vrátí do normálu.

Chyba 1: LiDAR maják nebo laser je blokován. Zkontrolujte překážku a zkuste to znovu.

Chyba 2: Nárazník je zaseknutý. Vyčistěte jej a lehkým poklepáním jej uvolněte.

Chyba 3: Kolečka jsou zaseknutá. Přesuňte robota na nové místo a restartujte jej.

Chyba 4: Chyba snímače změny výšky. Vyčistěte snímače změny výšky, přesuňte robota dál a restartujte jej.

Chyba 5: Hlavní kartáček je zamotaný. Vyčistěte hlavní kartáček a ložiska.

Chyba 6: Boční kartáček je zamotaný. Vyjměte a vyčistěte boční kartáček.

Chyba 7: Kolečka jsou zaseknutá. Přesuňte robota na nové místo a restartujte jej.

Chyba 8: Robot může být zaseknutý. Odstraňte všechny překážky kolem něj.

Chyba 9: Není nainstalována nádoba na prach. Nainstalujte nádobu na prach a filtr.

Chyba 12: Slabá baterie. Nabijte ji a zkuste to znovu.

Chyba 13: Chyba nabíjení. Vyčistěte nabíjecí kontakty a zkuste to znovu.

Chyba 14: Chyba baterie.

Chyba 15: Snímač stěny je znečištěný. Vyčistěte snímač stěny.

Chyba 16: Robot je nakloněný. Přesuňte jej na rovnou podlahu a restartujte.

Chyba 17: Chyba bočního kartáčku. Resetujte robota.

Chyba 18: Chyba ventilátoru. Resetujte robota.

Chyba 21: Vertikální nárazník je zatlačen. Přesuňte robota a zkuste to znovu.

Chyba 22: Chyba vyhledávače základny. Vyčistěte to a zkuste to znovu.

Chyba 23: Nepodařilo se vrátit do základny. Vyčistěte maják polohy základny a zkuste to znovu.

Chyba 27: Systém VibraRise je zaseknutý. Zkontrolujte, zda v něm nejsou překážky.

Chyba 28: Robot na koberci. Přesuňte robota na podlahu a zkuste to znovu.

Filtr je zablokovaný nebo mokrá. Vyčistěte, vysušte ho a zkuste to znovu.

Byla zaznamenána zóna „Nevstupovat“ nebo neviditelná stěna. Přetáhněte robota z této oblasti.

Nelze přejít přes koberec. Přesuňte robota po koberci a restartujte jej.

Vnitřní chyba. Resetujte robota.

Poznámka: Resetování systému může vyřešit některé problémy.

Pokud problém přetrvává i po použití doporučení v tabulce výše, pošlete e-mail našemu týmu poprodejních služeb:

Podpora pro Evropu: support@roborock-eu.com

Podpora pro Austrálii: service@roborock.com.au

ČASTO KLADENÉ OTÁZKY

Problém	Řešení
Nelze zapnout napájení.	<ul style="list-style-type: none">• Úroveň nabití baterie je nízká. Před použitím položte robot na nabíjecí základnu, aby se nabíl.• Teplota baterie je velmi nízká nebo příliš vysoká. Robota používejte jen v rozsahu 0 - 40 °C.
Nelze nabíjet.	<ul style="list-style-type: none">• Zkontrolujte, zda se rozsvítil indikátor napájení a zda jsou oba konce napájecího kabelu správně připojeno.• Pokud je kontakt slabý, očistěte kontaktní plochy nabíjecí základny a robota.
Pomalé nabíjení.	<ul style="list-style-type: none">• Pokud se zařízení používá při vysokých nebo nízkých teplotách, automaticky sníží rychlost nabíjení, aby se prodloužila životnost baterie.• Oblasti kontaktů nabíjení jsou znečištěné. Vyčistěte je suchou tkaninou.
Nedá se vrátit do nabíjecí základny.	<ul style="list-style-type: none">• V blízkosti nabíjecí základny je velmi mnoho překážek. Přesuňte ji na otevřené místo.• Robot je velmi daleko od nabíjecí základny. Umístěte ho blíže a zkuste to znovu.
Nestandardní chování.	<ul style="list-style-type: none">• Restartujte robota.
Hluk v průběhu čištění.	<ul style="list-style-type: none">• Hlavní kartáček, boční kartáček nebo hlavní kolečka se mohli zaseknout. Vypněte robota a vyčistěte je.• Systém VibraRise je nestandardní. Zkontrolujte zaseknuté předměty.
Nelze připojit k Wi-Fi síti.	<ul style="list-style-type: none">• Wi-Fi je vypnuté. Obnovte Wi-Fi a zkuste to znovu.• Signál Wi-Fi je slabý. Přesuňte robota do oblasti s dobrým Wi-Fi příjmem.• Neobvyklé připojení Wi-Fi. Obnovte Wi-Fi a stáhněte si nejnovější mobilní aplikaci a zkuste to znovu.• Aktuální robot Roborock není podporován. Najděte v aplikaci podporovaná modely.• Nedá se připojit k síti Wi-Fi. Při nastavení routeru se může vyskytnout chyba. Obráťte se na zákaznický servis společnosti Roborock.
Slabá čistící schopnost nebo vypadávající prach.	<ul style="list-style-type: none">• Nádoba na prach je plná a je třeba ji vyprázdnit.• Filtr je zablokovaný a je třeba jej vyčistit.• Hlavní kartáček je zaseknutý je třeba jej vyčistit.
Plánované čištění nefunguje.	<ul style="list-style-type: none">• Baterie je vybitá. Plánované čištění může začít pouze tehdy, je-li úroveň nabití baterie nad 20 %.
Dochází k napájení energií vždy, když je robot na nabíjecí základně?	<ul style="list-style-type: none">• Robot bude čerpat energii, pokud bude v základně, aby se udržel výkon baterie, ale spotřeba energie je minimální.
Musí se robot nabít nejméně 16 hodin při prvních třech použitích?	<ul style="list-style-type: none">• Ne. Robot může být použit kdykoli po úplném nabití.
Během vytírání není žádná nebo dostatek vody.	<ul style="list-style-type: none">• Zkontrolujte, zda je zásobníku na vodu voda a pomocí mobilní aplikace nastavte intenzitu stírání nebo si prohlédněte návod pro úplné informace o způsobu správné instalace mopové utěrky a držáku mopové utěrky.
Po dobití se čištění neobnoví.	<ul style="list-style-type: none">• Ujistěte se, zda robot není v režimu DND. Režim DND zabrání automatickému vyčištění. Při čištění místa vyžadujícího úplné dobití, pokud byl robot manuálně umístěn na nabíjecí základně před automatickým nabíjením, nebude moci pokračovat v čištění.
Po bodovém čištění nebo po manuálním pohybu se robot nemůže vrátit k nabíjecí základně.	<ul style="list-style-type: none">• Po bodovém čištění nebo významné změně polohy robot znovu vygeneruje mapu. Pokud je nabíjecí základna velmi daleko, nemusí se dát vrátit na dobití a musí se umístit na nabíječku manuálně.
Robot náhle vynechal určité místo.	<ul style="list-style-type: none">• Snímač stěny nebo snímač změny výšky mohou být znečištěny. Vyčistěte je měkkou suchou tkaninou.
Naplnění zásobníku na vodu trvá dlouho.	<ul style="list-style-type: none">• Filtr může být zablokovaný a je třeba jej vyčistit.

Problém	Řešení
LED stavový indikátor na nabíjecí základně svítí trvale červenou barvou.	<ul style="list-style-type: none"> Nádoba na prach nebo sáček na prach není na svém místě. Zkontrolujte a opravte instalaci. Chyba napětí. Zkontrolujte, zda místní napětí splňuje požadavky uvedené na nabíjecí základně. Zkontrolujte umístění zásobníku na čistou vodu nebo jej podle potřeby doplňte. Zkontrolujte umístění zásobníku na špinavou vodu nebo jej podle potřeby vyprázdněte. Zkontrolujte, zda je vodní filtr správně nainstalován.
Snížený výkon vyprazdňování nebo neobvyklý hluk při vyprazdňování.	<ul style="list-style-type: none"> Hlavní kartáček nebo kryt hlavního kartáčku nejsou správně nainstalovány. Zkontrolujte a opravte instalaci. Filtr, vzduchové potrubí, sací otvor, přívod vzduchu nebo nádoba na prach je zablokována. Vyčistěte je, abyste tak odstranili nečistoty.
Hlasové upozornění vysavače: Chyba 42. Zaseknutý kartáček na údržbu. Vyčistěte ji a odstraňte nečistoty.	<ul style="list-style-type: none"> Pokud se kartáček zastaví na levé straně, může být zaseknutý. Odstraňte všechny zaseknuté předměty. Pokud se kartáček zastaví na pravé straně, může být zablokovaný filtr nebo není nainstalovaný na svém místě. Vyčistěte jej a správně nainstalujte.
Snížený mycí výkon mopem.	<ul style="list-style-type: none"> Mop není správně připevněn. Přeinstalujte jej. Podlaha je znečištěná. Pro lepší čištění změňte v aplikaci režim mytí mopem na „Hluboké“.
Automatické vyprazdňování nefunguje.	<ul style="list-style-type: none"> Automatické vyprazdňování je vypnuté. Zkontrolujte nastavení v aplikaci. Není nainstalována nádoba na prach nabíjecí základny. Zkontrolujte a nainstalujte ji. Automatické vyprazdňování se nespustí, pokud se vysavač vrátí do nabíjecí základny bez čištění. Vysavač se po návratu do nabíjecí základny v režimu „Nerušit“ (DND) automaticky nevyprázdní. Upravte čištění nebo délku trvání DND, nebo spusťte vyprazdňování manuálně.
Mop není vyčištěný.	<ul style="list-style-type: none"> Mop se nebude mýt, pokud se nepoužívá. Robot se nevrátí do nabíjecí základny pro mytí mopem, pokud se nespustí z nabíjecí základny nebo pokud se na mapě aplikace nenajde žádná nabíjecí základna. Zkontrolujte umístění zásobníku a podle potřeby jej doplňte nebo vyprázdněte. Zkontrolujte, zda je vodní filtr správně nainstalován.

BEZPEČNOSTNÍ INFORMACE

Omezení

- Tento výrobek je určen pouze k čištění vnitřních podlah, nepoužívejte jej venku (například na terase s otevřeným koncem), na jiný povrch než je země (např. pohovka) nebo v jakémkoli obchodním nebo průmyslovém prostředí.
- Před čištěním nebo údržbou výrobku musí být výrobek vypnutý a zástrčka musí být vytažena z elektrické zásuvky.
- Neumísťujte žádné předměty do blízkosti sacího otvoru základny.
- Nestrkujte prsty do štěrbin základny, abyste předešli možnému zranění.
- Nepoužívejte výrobek v místnosti, kde spí kojeneček nebo malé dítě.
- Nepřenášejte výrobek pomocí dokovací základny nebo popelnice.
- Ujistěte se, zda je robot kompatibilní s nabíjecí základnou, jinak může dojít k selhání vyprazdňování nebo nabíjení.
- Výrobek nepoužívejte k čištění tvrdých nebo ostrých předmětů (jako jsou odpady z dekorace, sklo a hřebíky).
- Tento spotřebič není určen k použití osobami (včetně dětí) se sníženými fyzickými, smyslovými nebo mentálními schopnostmi nebo nedostatkem zkušeností a znalostí, pokud nejsou pod dozorem nebo nejsou obeznámeny s pokyny týkajícími se používání spotřebiče osobou odpovědnou za jejich bezpečnost. (CB)
- Tento spotřebič mohou používat děti ve věku od 8 let a více a osoby se sníženými fyzickými, smyslovými nebo mentálními schopnostmi nebo nedostatkem zkušeností a vědomostí, pokud byly pod dozorem nebo byly poučeny o používání spotřebiče bezpečným způsobem a porozuměly nebezpečím zapojení. Děti si se spotřebičem nesmějí hrát. Čištění a uživatelskou údržbu nesmí provádět děti bez dozoru. (EU)
- Děti by měly být pod dozorem, aby se zajistilo, že si se spotřebičem nehrají.
- Nepoužívejte základnu pro vysávání kamenů, zbytků papíru nebo jiných předmětů, které by mohly zablokovat vzduchové potrubí. Je-li vzduchové potrubí zablokováno, ihned jej vyčistěte.
- Nepoužívejte výrobek, je-li okolní teplota vyšší než 40 ° C, nižší než 4 ° C.
- Základnu položte na rovnou podlahu mimo oheň, teplo a vodu. Vyhýbejte se úzkým prostorům nebo místům, kde by se mohl robot zavěsit ve vzduchu.
- Na výrobek neumísťujte žádné předměty (včetně dětí a domácích mazlíčků), ať už je nebo není v provozu.
- Nezachytávejte nic, co hoří nebo kouří, jako jsou cigarety, zápalky nebo horký popel.
- Nepoužívejte základnu pro vysávání hořlavých nebo výbušných předmětů, jako jsou například zapalovače, benzin a toner používané v tiskárnách nebo kopírákách.
-  OCHRANNÉ UZEMNĚNÍ

BATERIE A NABÍJENÍ

VAROVÁNÍ

- Vždy používejte správně uzemněnou zásuvku, abyste minimalizovali riziko úrazu elektrickým proudem. Pokud taková zásuvka není k dispozici, poraďte se s elektrikářem, aby ji zpřístupnil.
- Nenabíjete nenabíjecí baterie.
- Aby se zabránilo riziku v důsledku neúmyslného opětovného zapnutí tepelné ochrany, nesmí se tento spotřebič napájet přes externí spínací zařízení, jako je např. časovač, ani připojovat k obvodu, který je pravidelně zapínán a vypínán.
- Zkontrolujte, zda napájecí napětí odpovídá požadavkům uvedeným na dokovací stanici.
- Používejte pouze napájecí kabel dodávaný s výrobkem, abyste zabránili možnému vzniku kouře, tepla nebo požáru.
- Nepoužívejte výrobek s žádným typem napájecího adaptéru, protože by to mohlo způsobit nebezpečí a ztratit platnost záruky.
- Nerozebírejte, neopravujte ani neupravujte baterii ani nabíjecí základnu.
- Nabíjecí kontakty neutírejte ani nečistěte mokrým hadříkem nebo mokřima rukama.
- Pokud je napájecí kabel poškozený, okamžitě jej přestaňte používat. Aby se předešlo nebezpečí, musí být vyměněn výrobcem, jeho servisním zástupcem nebo podobně kvalifikovanými osobami.
- Pokud je dokovací stanice umístěná v oblasti náchylné na bouře nebo s nestabilním napětím, přijměte ochranná opatření.
- Na přepravu se doporučuje použít originální balení.
- Před vložením dokovací stanice do balení odpojte napájecí kabel.

SEZNAM JEDNOTLIVÝCH ČÁSTÍ

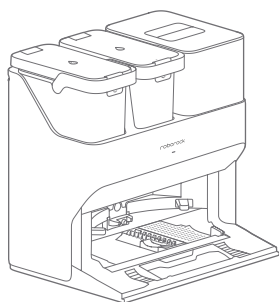

Dokovací stanice (Předinstalovaný
jednorázový sáček na prach)

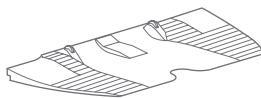

Dokovací základna

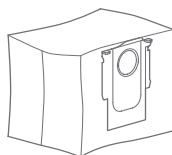

Jednorázový sáček na prach

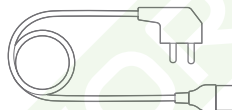

Napájecí kabel

POPIS SPOTŘEBIČE

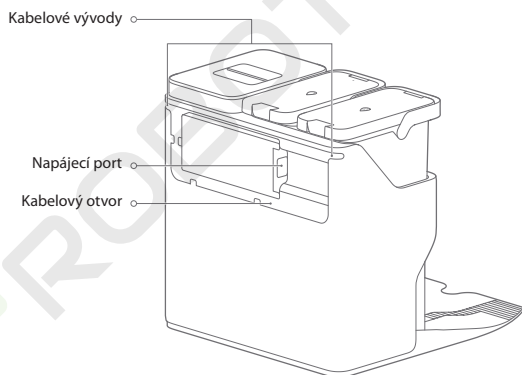

POPIS SPOTŘEBIČE

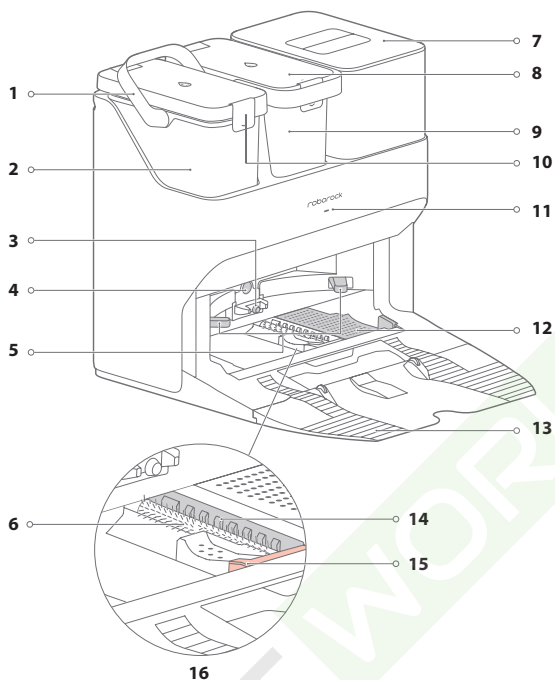

- 1 Rukojeť zásobníku na vodu
- 2 Zásobník na znečištěnou vodu
- 3 Samoplnící port
- 4 Maják umístění dokovací stanice
- 5 Nabíjecí kontakty
- 6 Vysokorychlostní kartáček na údržbu
- 7 Nádoba na prach
- 8 Víko zásobníku na vodu
- 9 Zásobník na čistou vodu
- 10 Západka zásobníku na vodu
- 11 Stavový indikátor
 - Bliká: Vyprazdňování/stírání mop
 - Červený: Chyba stanice
 - Nesvíí: Nabíjení/vypnutí napájení
- 12 Nabíjecí kontakty
- 13 Vodní filtr
- 14 Nabíjecí základna
- 15 Mycí proužek
- 16 Západka kartáčku na údržbu
- 17 Mycí modul

INSTALACE

Montáž

1. Umístěte dokovací stanici na tvrdou a rovnou podlahu a vyjměte pěnu použitou k upevnění komponent vysokorychlostního údržbového kartáčku při přepravě ve spodní části.

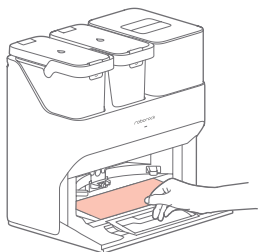

2. Připevněte základnu tak, že pevně zatlačíte na obě strany základny a poté zatlačíte spojovací část ve středu, dokud neuslyšíte kliknutí.

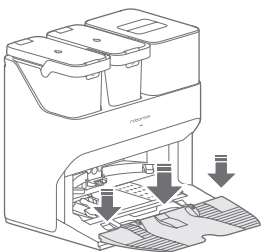

Poznámka: Před přemístěním stanice vyjměte zásobníky na vodu a nádobu na prach.

3. Připojte napájecí kabel k zadní části stanice a přebytečný kabel ponechte v úložném prostoru.

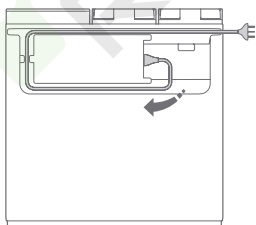

Poznámka: Napájecí kabel může vycházet z obou stran.

Umístění stanice

Dokovací stanici položte na tvrdou a rovnou podlahu (dřevo/dlaždice/beton atd.). Ponechte alespoň 0,5 m volného prostoru na obou stranách, 1,5 m vpředu a 1 m nahore. Zkontrolujte, zda má místo dobré pokrytí WiFi signálem a poté spotřebič zapněte.

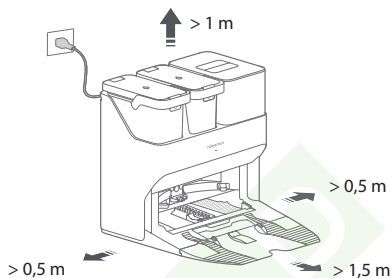

Poznámky:

- Pokud napájecí kabel visí svisle k zemi, může jej vysavač zachytit, což způsobí posunutí nebo odpojení dokovací stanice.
- Indikátor dokovací stanice svítí, když je dokovací stanice zapnutá a nesvítí, když se vysavač nabíjí.
- Pokud se vyskytne chyba, indikátor dokovací stanice se rozsvítí červeně.
- Dokovací stanici položte na rovnou podlahu mimo oheň, teplo a vodu. Vyhýbejte se úzkým prostorům nebo místům, kde by mohl vysavač zůstat viset ve vzduchu.
- Umístění dokovací stanice na měkký povrch (koberec/ rohož) může způsobit, že se dokovací stanice nakloní a způsobí problémy s dokováním a odchodem.
- Chraňte dokovací stanici před přímým slunečním zářením nebo před čímkoli, co by mohlo blokovat maják umístění dokovací stanice; v opačném případě se robot nemusí vrátit do dokovací stanice.
- Dokovací stanici nepoužívejte bez zásobníku na čistou vodu, zásobníku na znečištěnou vodu, vysokorychlostního kartáčku na údržbu, nádoby na prach, sáčku na prach nebo vodního filtru.
- Dokovací stanici udržujte podle pokynů pro údržbu.
- Dokovací stanici nečistěte mokrým hadříkem ani utěrkou.
- Všechny dokovací stanice jsou před opuštěním továrny podrobeny testům na vodní bázi. Je normální, že ve vodní cestě v dokovací stanici zůstává malé množství vody.

Příprava na automatické vyprazdňování

1. Při prvním automatickém vyprazdňování, nebo pokud se dokovací stanice nevyprázdnila delší dobu, vyprázdněte nádobu na prach vysavače ručně a vyčistěte přívod vzduchu od všech nečistot, abyste zajistili optimální výkon.

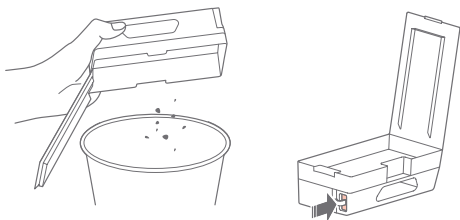

2. Odstraňte destičku zakrývající přívod vzduchu na vysavači.

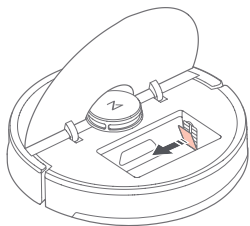

Poznámka: Tato destička není součástí některých produktů. Podívejte se na skutečný produkt.

Zapnutí napájení a nabíjení

Stisknutím a podržením tlačítka  zapnete vysavač. Počkejte, dokud indikátor napájení nepřestane svítit a potom umístěte vysavač do dokovací stanice, aby se nabíj. Vysavač je vybaven vysoce výkonnou lithium-iontovou dobíjecí baterií. Chcete-li zachovat výkon baterie, udržujte vysavač během běžného používání nabíjený.

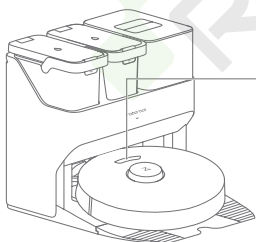

Barva indikátoru napájení indikuje úroveň nabití baterie.

- Bílá: $\geq 20\%$
- Červená: $< 20\%$

Poznámka:

Vysavač se nemusí zapnout, když je baterie téměř vybitá. V takovém případě připojte vysavač k dokovací stanici.

* Obrázky jsou pouze ilustrační a nemusí přesně odpovídat produktu.

POKyny PRO POUŽÍVÁNÍ

Doplnění zásobníku na vodu

Otevřete zásobník na čistou vodu. Naplňte vodou až po rysku Max. Zavřete víko, zajistěte západku a vložte zásobník zpět na místo.

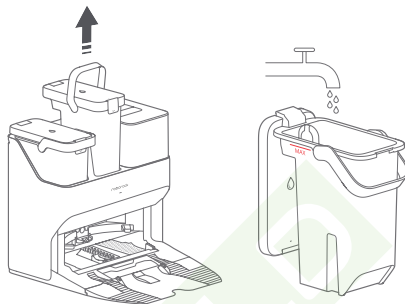

Poznámky:

- Abyste předešli korozi nebo poškození, používejte pouze značkový čistič podlah Roborock v zásobníku na vodu.
- Abyste předešli deformaci zásobníku na vodu, nedávejte do zásobníku horkou vodu.
- Pokud na zásobníku na vodu zůstanou stopy vody, před opětovnou instalací je otřete.

Automatické mytí mopem

Během úklidu vysavač automaticky určí, kdy se má vrátit do dokovací stanice k umytí mopem a doplnění zásobníku na vodu, aby se maximalizoval výkon mopování.

Poznámka: Aby mohl vysavač mýt mopem automaticky, po úplném nabití jej spusťte z dokovací stanice. Během čištění dokovací stanicí nehybejte.

Ručně aktivované mytí mopem

Během úklidu stiskněte libovolné tlačítko pro pozastavení, poté stiskněte a podržte tlačítko , abyste vysavač poslali zpět na mytí mopem.

Automatické vyprazdňování

Automatické vyprazdňování se spustí, když se vysavač po čištění vrátí do dokovací stanice.

Poznámky:

- Pokud se dokovací stanice nevyprázdnila delší dobu, vyprázdněte nádobu na prach vysavače ručně a vyčistěte přívod vzduchu od všech nečistot, abyste zajistili optimální výkon.
- V případě potřeby lze v aplikaci vypnout automatické vyprazdňování.

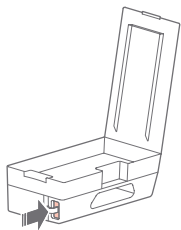

Manuálně aktivované vyprazdňování

Vyprázdnění lze spustit manuálně stisknutím tlačítka  během nabíjení vysavače.

Poznámka: Vyhnete se častému manuálnímu vyprazdňování.

Zastavení vyprazdňování

Stisknutím libovolného tlačítka zastavíte vyprazdňování.

Nabíjení

Po vyčištění se vysavač automaticky vrátí do dokovací stanice, aby se nabíil. Během nabíjení vysavače bude indikátor napájení blikat.

Poznámka: Pokud vysavač nenajde dokovací stanici, automaticky se vrátí na své výchozí místo. Umístěte vysavač na dokovací stanici manuálně, aby se dobil.

BĚŽNÁ ÚDRŽBA

Přemístění dokovací stanice

Před přemístěním dokovací stanice vyjměte zásobníky na vodu a nádoby na prach.

Jednou rukou uchopte rukojeť na zadní straně a vnitřní stranu vpředu, jak je znázorněno na obrázku. Neuchopte základnu, protože není určena ke zvedání.

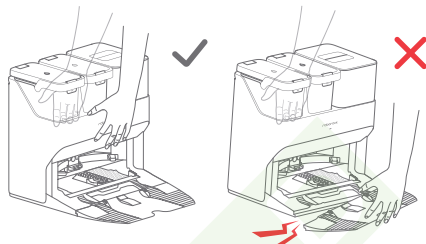

Zásobník na vodu

Podle potřeby vyčistěte zásobník na znečištěnou vodu. Otevřete víko zásobníku na znečištěnou vodu a vylijte špinavou vodu. Naplňte zásobník čistou vodou, zavřete víko, uzamkněte jej a protřepejte. Vylijte špinavou vodu. Zavřete víko a poté jej znovu nainstalujte.

POČETNOST BĚŽNÉ ÚDRŽBY

Chcete-li zajistit optimální výkon dokovací stanice, podívejte se na následující tabulku o běžné údržbě:

Části	Početnost čištění	Početnost výměny
Vodní filtr	Vyčistěte podle potřeby	/
Zásobník na čistou vodu a zásobník na znečištěnou vodu	Vyčistěte podle potřeby	/
Vysokorychlostní kartáček na údržbu	Vyčistěte podle potřeby	Každých 6-12 měsíců
Jednorázový sáček na prach	/	Každé 1-2 měsíce
Nabíjecí kontakty, maják polohy a povrch vysavače	Čistěte každý měsíc	/

Poznámka: Četnost výměny se může lišit v závislosti na situaci. Dojde-li k abnormálnímu opotřebení, díly ihned vyměňte.

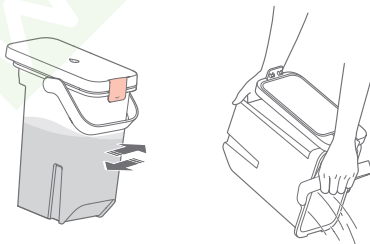

Oblasti nabíjecích kontaktů

Pro utírání nabíjecích kontaktů na dokovací stanici použijte měkký suchý hadřík.

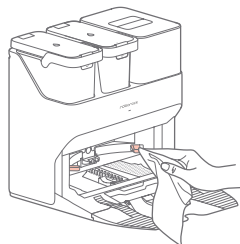

Vysokorychlostní kartáček na údržbu

1. Zvedněte západku vysokorychlostního údržbového kartáčku a vyjměte kartáček tak, jak je znázorněno níže.

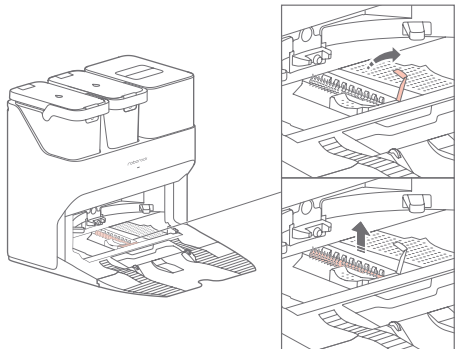

2. Odstraňte všechny zamotané předměty z vysokorychlostního kartáčku na údržbu a opláchněte jej. Znovu nainstalujte kartáček a zajistěte jej na svém místě.

Vodní filtr

Odjistěte vodní filtr a vyjměte jej za účelem jeho umytí. Pomocí měkkého, suchého hadříku otřete čisticí zásobník a poté znovu nainstalujte filtr. Zatlačte filtr směrem dolů, dokud neuslyšíte, jak zaklapne.

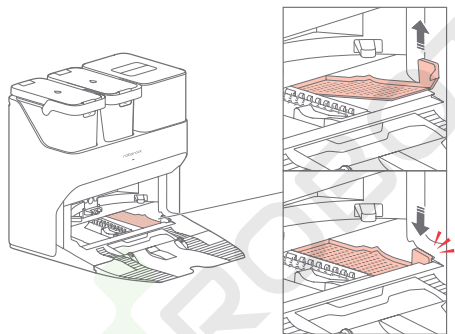

Výměna jednorázového sáčku na prach

Poznámka: Když je jednorázový sáček na prach plný, vyměňte jej.

1. Zvedněte nádobu na prach.
2. Vyjměte sáček vertikálně, jak je znázorněno.

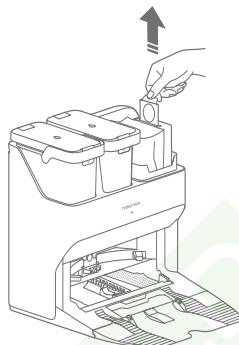

Poznámka: Popotažením rukojeti sáčku na prach a vyjmutím sáčku se sáček uzavře, aby se zabránilo úniku.

3. Zlikvidujte sáček na prach.
4. Očistěte okolí filtru suchým hadříkem.

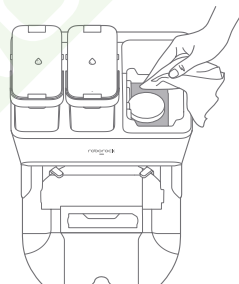

5. Vložte nový jednorázový sáček na prach, jako je znázorněno. Posouvajte, dokud nedosáhne spodku štěrbiny.

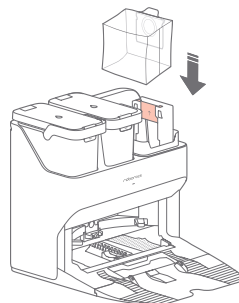

6. Opatrně nainstalujte nádobu na prach.

Poznámka: Před vrácením vrchního krytu nádoby na prach vždy nainstalujte sáček na prach, abyste se vyhnuli automatickému vyprázdnění bez sáčku. V aplikaci můžete také vypnout automatické vyprázdňování.

ČIŠTĚNÍ VZDUCHOVÉHO POTRUBÍ

Pro čištění vzduchového potrubí a zabránění ucpání postupujte podle následujících kroků.

1. Vyjměte zásobník na čistou vodu, zásobník na znečištěnou vodu a nádobu na prach.

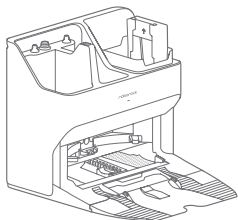

2. Vyjměte vodní filtr a otřete všechny stopy vody hadříkem.

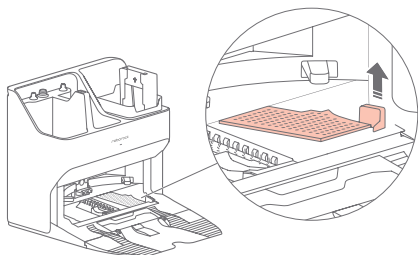

3. Opatrně položte dokovací stanici vzhůru nohama na tvrdou podlahu pokrytou měkkou utěrkou.

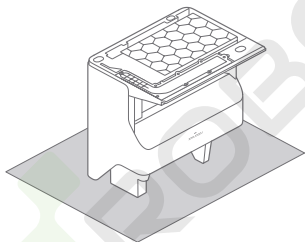

4. Odšroubujte osm šroubů a sejměte kryt.

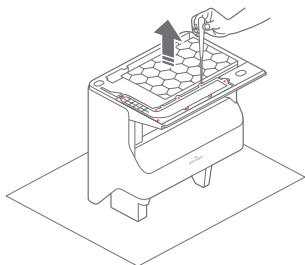

5. Utřete vzduchové potrubí a kryt potrubí suchým hadříkem.

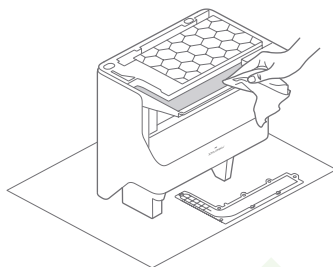

6. Znovu nasadte kryt a přišroubujte jej zpět na své místo.

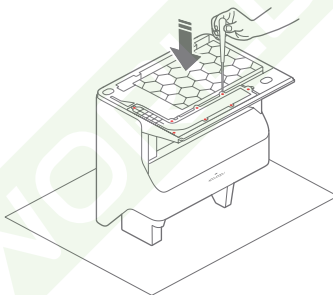

ZÁKLADNÍ PARAMETRY

Dokovací stanice s vyprazdňováním	
Název	Dokovací stanice s vyprazdňováním
Model	EWFD01HRR, EWFD02HRR
Jmenovitá vstupní napětí	220 - 240 V AC
Jmenovitá frekvence	50 - 60 Hz
Jmenovitý vstup (Shromažďování prachu)	5 A
Jmenovitý vstup (Nabíjení)	0,5 A
Jmenovitý výstup	20 V DC 1,8 A
Nabíjecí baterie	14,4 V/5200 mAh lithium-iontová baterie

ODSTRANĚNÍ MOŽNÝCH PROBLÉMŮ

Chyba dokovací stanice

Indikátor dokovací stanice bude svítit červeně. Při řešení problémů postupujte podle hlasových pokynů vysavače a výzev v aplikaci.

Stav	Podmínky
Stavový LED indikátor svítí červeně.	<ol style="list-style-type: none">1. Nádoba na prach nebo sáček na prach není na svém místě. Zkontrolujte a opravte instalaci.2. Chyba napětí. Zkontrolujte, zda místní napětí splňuje požadavky uvedeno na dokovací stanici.3. Zkontrolujte umístění zásobníku na čistou vodu nebo jej podle potřeby doplňte.4. Zkontrolujte umístění zásobníku na znečištěnou vodu nebo jej podle potřeby vyprázdňte.5. Zkontrolujte, zda je vodní filtr správně nainstalován.
Snížený výkon vyprazdňování nebo neobvyklý hluk při vyprazdňování.	<ol style="list-style-type: none">1. Nádoba na prach vysavače nebyla nahrazena nádobou na prach s automatickým vyprazdňováním. Použijte nádobu na prach s automatickým vyprazdňováním.2. Destička zakrývající přívod vzduchu nebyla odstraněna. Odstraňte tuto destičku.3. Hlavní kartáček nebo kryt hlavního kartáčku nejsou správně nainstalovány. Zkontrolujte a opravte instalaci.4. Filtr, vzduchové potrubí, sací otvor, přívod vzduchu nebo nádoba na prach je zablokována. Vyčištěním odstraňte překážky.
Hlasové upozornění vysavače: Chyba 42. Zaseknutý kartáček na údržbu. Vyčistěte ho a odstraňte překážky.	<ol style="list-style-type: none">1. Pokud se kartáček zastaví na levé straně, může být zaseknutý. Odstraňte všechny zaseknuté předměty.2. Pokud se kartáček zastaví na pravé straně, filtr může být zablokovaný nebo není nainstalován na svém místě. Vyčistěte a proveďte instalaci správně.
Snížený mycí výkon mopem.	<ol style="list-style-type: none">1. Mop není správně připevněný. Přeinstalujte.2. Podlaha je znečištěná. Pro lepší čištění změňte v aplikaci režim mytí mopem na „Hluboké“.
Automatické vyprazdňování nefunguje.	<ol style="list-style-type: none">1. Automatické vyprazdňování je vypnuto. Zkontrolujte nastavení v aplikaci.2. Není nainstalována nádoba na prach dokovací stanice. Zkontrolujte a nainstalujte.3. Automatické vyprazdňování se nespustí, pokud se vysavač vrátí do dokovací stanice bez čištění.4. Vysavač se po návratu do dokovací stanice v režimu „Nerušit“ (DND) automaticky nevyprázdní. Upravte čištění nebo trvání režimu DND, nebo začněte vyprazdňování manuálně.
Mop není vypraný.	<ol style="list-style-type: none">1. Mop se nebude mýt, pokud se nepoužívá.2. Vysavač se nevrátí do dokovací stanice pro stírání mopem, nespustí-li se z dokovací stanice nebo nenajde-li se na mapě aplikace žádná dokovací stanice.3. Zkontrolujte umístění zásobníku a podle potřeby ji doplňte nebo vyprázdňte.4. Zkontrolujte, zda je vodní filtr správně nainstalovaný.

Pokud problém přetrvává i po použití doporučení v tabulce výše, pošlete e-mail našemu týmu poprodejních služeb:

Podpora pro Evropu: support@roborock-eu.com

Podpora pro Austrálii: service@roborock.com.au

PROHLÁŠENÍ O SHODĚ EU

Společnost Beijing Roborock Technology Co., Ltd., tímto prohlašuje, že toto zařízení je v souladu s platnými směrnicemi a evropskými normami a jejich dodatky. Úplné znění EU prohlášení o shodě je k dispozici na této internetové adrese: <https://global.roborock.com/pages/compliance>

INFORMACE O ZÁRUCE

Záruční doba závisí na zákonech země, ve které se výrobek prodává a za záruku odpovídá prodejce. Záruka se vztahuje pouze na vady materiálu nebo provedení.

Záruční opravy smí provádět pouze autorizované servisní středisko. Při reklamaci v rámci záruky je třeba předložit originální doklad o zakoupení (s datem nákupu).

Záruka se nevztahuje na:

- Normální opotřebení.
- Nesprávné použití, např. přetížení spotřebiče, použití neschváleného příslušenství, použití síly.
- Škody způsobené vnějšími vlivy.
- Škody způsobené nedodržáním návodu k obsluze; připojení k nevhodnému síťovému napájení nebo nedodržení pokynů k instalaci.
- Částečně nebo zcela rozebrané spotřebiče.



Informace o likvidaci opotřebovaného elektrického zařízení (domácnosti)



Tento symbol na produktech a/nebo na příložených dokumentech znamená, že se při likvidaci nesmí elektrická a elektronická zařízení míchat s obecným domácím odpadem.

V zájmu správného hospodaření, obnovy a recyklace odveďte prosím tyto produkty na určená sběrná místa, kde budou přijaty bez poplatku. V některých zemích je možné tyto produkty vrátit přímo místnímu maloobchodu v případě, pokud si objednáte podobný nový výrobek.

Správná likvidace těchto produktů pomůže ušetřit hodnotné zdroje a zabránit možným negativním dopadům na lidské zdraví a prostředí, které mohou jinak vzniknout v důsledku nesprávného zacházení s odpadem. Bližší informace o nejbližším sběrném místě získáte na místním úřadě.

Při nesprávné likvidaci odpadu mohou být uplatněny pokuty v souladu s platnou legislativou.

Pro právnické osoby v Evropské unii

Pokud potřebujete likvidovat elektrická a elektronická zařízení, bližší informace získáte od svého místního prodejce nebo dodavatele.

Informace o likvidaci v zemích mimo Evropskou unii

Tento symbol je platný jen v Evropské unii. Pokud si přejete zlikvidovat toto zařízení, obraťte se na místní úřad nebo prodejce a informujte se o správném způsobu likvidace tohoto typu odpadu.